



Содержание	Страница
■ Общая информация	3
■ Быстрый путь к оптимальному инструменту	4
■ Рекомендации по технике безопасности и размеры	6
■ Скорости резания и указания по применению	7
■ Материал проволоки и рекомендации по применению	8
■ Рекомендации по обработке нержавеющей стали (INOX)	9
■ Упаковка и презентация	10

Привод	Содержание	Страница
	Дисковые щетки	
		Дисковые неплетеные щетки 11
		Дисковые плетеные щетки 15
		Дисковые щетки 17
	Дисковые щетки стационарные	
		Дисковые щетки 19
		Дисковые щетки с пластиковым корпусом 21
	Тарельчатые щетки с пластиковым корпусом 22	
	Дисковые щетки	
		Дисковые щетки для полировальной машины 23
	Кистевые щетки с хвостовиком	
		Кистевые щетки с хвостовиком 24
	Дисковые щетки с хвостовиком	
		Дисковые щетки с хвостовиком 28
	Конические щетки с хвостовиком	
		Конические щетки с хвостовиком 30
	Чашечные щетки с хвостовиком	
		Чашечные щетки с хвостовиком 31

Привод	Содержание	Страница
	Наборы щеток	
		Наборы щеток 31
	Чашечные щетки с резьбой	
		Чашечные щетки с резьбой 32
	Конические щетки с резьбой	
		Конические щетки с резьбой 35
	Щетки INOX-TOTAL	
		Щетки INOX-TOTAL 37
	Трубчатые щетки	
		Трубчатые щетки 40
	Ручные щетки	
		Ручные щетки 42
	Принадлежности	
		Заж. стержни и адаптеры 44
	Щетки в упаковке POS	
		Обзор 47

	Угловая шлифовальная машина		Полировальная машинка. Прив. устройство с гибким валом
	Гибкий вал		Прямая шлифовальная машинка
	Стационарное применение		Дрель
	Применение в робототехнике		Вручную

Щетки PFERD

Промышленные щетки PFERD – это высококачественные инструменты для обработки поверхности. PFERD предлагает широкий ассортимент высококачественных щеток для профессиональной обработки различных материалов и поверхностей. Для любого случая, для любой трудновыполнимой работы и для любого материала Вы найдете подходящую щетку.

Качество инструментов PFERD подтверждено сертификатами в соответствии с ISO 9001.

Преимущества:

- Высокая стойкость благодаря спец. высококач. проволоке, отличающейся высокой гибкостью и усталостной прочн.
- Хорошая сбалансированность при вращении за счет равномерного распред. и надежного крепления матер. рабочей части.

- Оптим. кач-во обр. пов-ти благодаря идеальному соотно. размеров корпуса щетки и длины видимой раб. части.
- Отличное соотношение цены и качества.

Высокая производительность за короткое время

Плетеные дисковые щетки производятся по особой технологии. Особая фиксация проволоки значительно повышает производительность щеток.

Преимущества:

- Срок службы плетеных щеток PFERD на 25 % выше, чем у остальных.
- Эта особенность позволяет сократить время на подготовку, расход на инструменты и повысить экономичность



Быстрый путь выбора оптимального инструмента

Для того чтобы быстро выбрать оптим. щетку, на страницах 4–5 мы сгруппировали важнейшие работы по обработке поверхности и подходящие к ним инструменты из нашего каталога.

1 Выбор материала

В первую очередь, исходя из обрабатываемой поверхности, необходимо выбрать материал для инструмента. Для удобства материалы помечены разными цветами:

Стальная проволока	–	серый
Проволока из нержавеющей стали	–	синий
Медная проволока	–	желтый
Пластик	–	красный

2 Выбор вида изготовления

В зависимости от желаемого эффекта, Вы можете выбрать плетеную, неплетеную или вулканизированную щетку.

3 Выбор инструмента

И наконец Вы получите щетку, идеально подходящую для Вашей работы.

Основные области применения технических щеток:

- **Очистка**, в том числе снятие заусенцев, оставшихся после фрезерования, шлифовки, сверления или бурения.
- **Обработка поверхности**
 - Очистка
 - Удаление ржавчины, окалины
 - Обработка сварочных швов
 - Очистка и удаление краски
 - Обработка поверхности
 - матирование, сатинирование
 - зашерохование, структурирование

Технические щетки

Быстрый путь выбора оптимального инструмента

Рекомендации по оформлению заказа

При оформлении заказа укажите, пожалуйста, полное обозначение или европейский номер товара.

Пример заказа:
EAN 4007220153017
RVU 3006/6 ST 0,20

Расшифровка примерного заказа:

- RVU = Дисковая неплетеная щетка
- 30 = $\varnothing d_1$ Диаметр щетки [мм]
- 06 = Ширина [мм]
- 6 = $\varnothing d_3$ Диаметр хвост. [мм]
- ST = Материал – сталь
- 0,20 = $\varnothing d_6$ Диаметр проволоки [мм]

PFERDERGONOMICS®

Программа PFERDERGONOMICS® предназначена для того, чтобы при использовании инструментов значительно уменьшить вибрацию, шум и образование пыли, а также сделать их значительно удобнее. Человек в центре внимания.

Поработав, Вы сразу заметите все преимущества наших инструментов. Инструменты с PFERDERGONOMICS® помечены специальным символом.

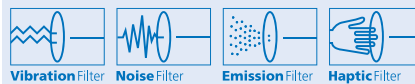

PFERD предлагает промышленные щетки типа COMBITWIST®, для более комфортной работы и значительного снижения уровня вибрации.

Совет покупателям

Консультанты PFERD окажут вам охотно помощь и ответят Вам на все проблемные вопросы, связанные с безопасным использованием щеток PFERD.























Специальное изготовление

Если в обширном ассортименте инструментов, представленных в каталоге, вы не найдете решения, подходящего для ваших задач, мы можем изготовить специальное исполнение щетки качества PFERD под заказ. При изготовлении по спецзаказу возможны другие толщина и качество проволоки для рабочей части, отверстия или резьба, а также другие размеры. Свяжитесь с нашими консультантами по продажам!

PFERDVIDEO
Дополнительная информация находится на нашем сайте www.pferd.com

Технические щетки

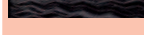
Быстрый путь выбора оптимального инструмента

❶ Выбор рабочего материала проволоки От обрабатываемого материала к типу проволоки			❷ Выбор поставленной задачи обработки От поставленной задачи к типу исполнения		❸ Выбор инструмента					
Обрабатываемый материал	Материал проволоки	Преимущества\ Свойства	Области применения	Тип проволоки	Сварочный шов		Структурирование поверхности			
					Страница	Страница	Страница	Страница		
Конструкционная сталь, углеродистая сталь, легированные стали, нелегированные стали, Пластик	Стальная проволока (ST) Цвет. симв.: серый	<ul style="list-style-type: none"> Жесткая, выс. прочность Длительный срок службы Допускается высокая скорость вращения Универсальная щетка Доступная цена 	<ul style="list-style-type: none"> Легкая обработка поверхности Удаление заусенцев на контуре, в отверстиях и трубах, а также ржавчины, краски, нагара и изолирующего материала 	неплетеная		HBU	42		WBU	23
			<ul style="list-style-type: none"> Обработка сварных швов Удаление ржавчины, шлаков, нагара и т.д. 	плетеная		HBK	42		RBU	11-14
			<ul style="list-style-type: none"> Тщательное удаление ржавчины, заусенцев и очистка 	 COMBITWIST® 	 RBG	29		RBG PIPE	17	
Нержавеющая сталь (INOX), Алюминий, другие цветные металлы	Проволока из нержавеющей стали (INOX) Цвет. симв.: синий	<ul style="list-style-type: none"> Антикор. Высок. темп. нагрузка Искл. коррод. остатки В отличие от ст. пров. возм. более низкие об. Пров. INOX как правило обезжирена 	<ul style="list-style-type: none"> Легкая обработка поверхности Удаление заусенцев на контуре, в отверстиях и трубах, а также ржавчины, краски, нагара и изолирующего материала 	неплетеная		HBU	42		WBU	23
			<ul style="list-style-type: none"> Обработка сварных швов Удаление ржавчины, шлаков, нагара на нержавеющей материалах 	 COMBITWIST® 	 RBG	29		RBG PIPE	17	
Латунь, медь, другие цветные металлы	Медная проволока (MES) Цвет. симв.: желт	<ul style="list-style-type: none"> Отсутствие искр при работе Эластичн. Выс. кач-во пов-ти при обр. алю. 	<ul style="list-style-type: none"> Легкая обработка поверхности Удаление коррозии, краски, нагара и изолирующего материала Очистка мест спайки 	неплетеная		HBU	42			
Цветные металлы, нержавеющая сталь (INOX), алюминий, титан, древесина, пластик, сталь, литье	Отделка пластиком (SiC, CO, нейлон) Цвет. симв.: красный	<ul style="list-style-type: none"> Выс. эласт. и гибкость Равном. шлиф. Термочувств. при необх. реком. исп масло для охл. 	<ul style="list-style-type: none"> возм обр. трудност. мест устр. заус., оч. и шлиф. матир., структ. и сатин пов-ти 	неплетеная					RBU	11, 20
									RBUP	21
									WBU	23

⊕ Выбор инструмента									
Удаление заусенцев			Очистка						
Кромка	Поверхность		Внутр. поверхн.		Поверхность		Внутр. поверхн.		
									
Страница	Страница		Страница		Страница		Страница		Страница
 KBU 30, 35	 RBU 28	 PBU 24	 RBU 11-14, 28	 PBU 24					
 RBU 11-13, 20	 RBU 11-14, 20	 PBUR 26	 TBU 31-32	 PBUR 26					
	 TBU 31-32	 IBU 40-41	 HBU 42	 HBU 42					
 KBG 35	 RBG 15, 19	 PBGS 26	 RBG 29	 PBGS 26					
 KBG CT 36	 RBG CT 15, 19, 16								
 RBG 19	 TBG 33	 PBG 27	 RBG CT 15, 19, 16	 PBG 27					
	 TBG CT 34		 KBG 35						
			 KBG CT 36						
			 TBG 33						
			 TBG CT 34						
 RBV 30		 PBV 25							 PBV 25
 KBU 30, 35	 RBU 28	 PBU 24	 RBU 11-14, 28	 PBU 24					
	 RBUIT 38	 PBUIT 37	 RBUIT 38	 PBUIT 37					
 KBUIT 38	 RBU 11-14, 20	 IBU 40-41	 TBU 31-32	 IBU 40-41					
 RBU 11-13, 20	 TBU 31-32	 PBUR 26	 KBU 30, 35, 38	 PBUR 26					
			 KBUIT 38						
			 HBU 42						
			 HBUP 42						
 KBG 35	 RBG 15, 16, 39	 PBGS 26	 RBG 29	 PBGS 26					
	 RBG CT 16, 39	 PBGSIT 37							
 KBG CT 36	 TBG 33	 PBG 27	 RBG/RBG CT 15, 16, 39	 PBG 27					
	 TBG CT 34		 RBGIT CT 39						
			 KBG 35						
			 KBG CT 36						
			 TBG 33						
			 TBG CT 34						
	 RBU 28	 PBU 24	 RBU 28	 PBU 24					
		 IBU 40-41	 HBU 42	 IBU 40-41					
			 HBUP 42						
 RBU 11, 20, 21	 RBU 11, 20, 28-29, 21	 PBU 24	 RBU 11, 20, 28-29, 21	 PBU 24					
 RBU 28-29	 TBU 31-32	 IBU 40-41	 TBU 31-32	 IBU 40-41					
	 DBU 22		 DBU 22						

Технические щетки

Указания по безопасности и размеры

PFERD – Ваш партнер по поставке безопасных инструментов

Технические щетки PFERD соответствуют высоким стандартам качества и безопасности, проходят проверку в лабораториях и постоянно модернизируются. Компания PFERD является один из ведущих производителей щеток, которые соответствуют требованиям EN 1083.

В каждую упаковочную единицу включены рекомендации по безопасному и экономичному использованию щеток.



Безопасность:



= Надеть защитные перчатки!



= Надеть наушники!



= Соблюдать правила техники безопасности!



= Надеть респиратор!



= Надеть защитные очки!

Использовать защ. кожух приводного устройства!

Максимально допустимое число оборотов

Для обеспечения безопасности на работе, нельзя превышать указанную при этикетке и в этом каталоге максимально допустимую скорость вращения!

Пожалуйста, перед использованием обратите внимание:

Число оборотов прив. устройства не должно превышать максимально допустимого числа оборотов щетки.

Дополнительные рекомендации по оптимальной скорости вращения Вы найдете на этикетках и в таблицах. Там указана рекомендуемая скорость вращения [min⁻¹] для оптимального рабочего режима.

Диаметр щетки

Для ручных приводных машин диаметр щетки не зависимо от материала проволоки не должен превышать 180 мм.

Минимальный диаметр отверстий по EN 1083

Диаметр щетки должен зависеть от ее общего диаметра (d_1), а также от диаметра отверстия ($d_{2\text{ min.}}$).

Общий диаметр d_1 щетки [мм]	Минимальный диаметр отверстия $d_{2\text{ min.}}$ [мм]
50	4,6
75	6,5
100	10
150	13
200	16
250	20
300	20
350	32

Расчетная таблица [мм – дюйм]

Диаметр щетки		Диаметр отверстия		Рабочая ширина		Диаметр проволоки	
d_1 [мм]	d_1 [дюйм]	d_2 [мм]	d_2 [дюйм]	b [мм]	b [дюйм]	d_e [мм]	d_e [дюйм]
40	1-1/2	6,4	1/4	3	1/8	0,10	.004
50	2	9,5	3/8	6	1/4	0,15	.006
70	2-3/4	12,7	1/2	10	3/8	0,20	.008
76	3	15,9	5/8	13	1/2	0,25	.010
90	3-1/2	19,0	3/4	16	5/8	0,30	.012
100	4	22,2	7/8	19	3/4	0,35	.014
125	5	25,4	1	22	7/8	0,40	.016
150	6	28,6	1-1/8	25	1	0,45	.018
178	7	31,8	1-1/4	29	1-1/8	0,50	.020
200	8	38,1	1-1/2	32	1-1/4	0,55	.022
250	10	44,5	1-3/4	38	1-1/2	0,60	.023
300	12	50,8	2	50	2	0,65	.026
350	14	76,2	3	60	2-3/8	0,80	.032
380	15	107,9	4-1/4	75	3	0,90	.035
400	16	133,3	5-1/4	100	4	1,00	.039
						1,10	.040

Определение рекомендуемого числа оборотов

- 1 Выбрать вид щетки.
- 2 Определить реком. скорость резания.
- 3 По диаметру щетки и скорости резания определить число оборотов.

Реком. диапазоны скорости реза [м/с] зависят от соответствующего вида обработки и находятся в пределах макс. допустимой скорости резания.

1 Выбор типа щетки	2 Скорость резания
Кистевые щетки	5–15 м/сек
Чашечные щетки	15–45 м/сек
Дисковые щетки с хвостовиком	15–40 м/сек
Дисковые и конич. щетки с отверстием/резьбой	См. график внизу

3 Рекомендуемая скорость резания [м/сек] для дисковых и конических щеток с отверстием/резьбой

Вид обработки	[м/сек]	Скорость резания [м/сек]																			
		10	15	20	25	30	35	40	45	50	55										
Удаление заусенцев/ обработка кромок	плетеная							35–45 м/сек													
	неплетеная							25–40 м/сек													
Удаление шлаков\ окалины	плетеная																				
	неплетеная																				
Придание шероховатости\очистка поверхности	плетеная																				
	неплетеная																				
Обработка сварных швов	плетеная																				
	неплетеная																				

Цветные полоски соответствуют цветам материалу проволоки (смотри стр.3)

4 Рекомендованное число оборотов [мин⁻¹]

n [мин ⁻¹]	Диаметр щетки d, [мм]																		
	10	15	20	25	30	40	50	60	75	80	100	115	125	150	175	200	250	300	
1.000	1	1	1	1	2	2	3	3	4	4	5	6	7	8	9	10	13	16	
1.250	1	1	1	2	2	3	3	4	5	5	7	8	8	10	11	13	16	20	
1.500	1	1	2	2	2	3	4	5	6	6	8	9	10	12	14	16	20	24	
1.750	1	1	2	2	3	4	5	5	7	7	9	11	11	14	16	18	23	27	
2.000	1	2	2	3	3	4	5	6	8	8	10	12	13	16	18	21	26	31	
2.500	1	2	3	3	4	5	7	8	10	10	13	15	16	20	23	26	33	39	
3.000	2	2	3	4	5	6	8	9	12	13	16	18	20	24	27	31	39	47	
3.500	2	3	4	5	5	7	9	11	14	15	18	21	23	27	32	37	46	55	
4.000	2	3	4	5	6	8	10	13	16	17	21	24	26	31	37	42	52	63	
4.500	2	4	5	6	7	9	12	14	18	19	24	27	29	35	41	47	59	71	
5.000	3	4	5	7	8	10	13	16	20	21	26	30	33	39	46	52	65	79	
5.500	3	4	6	7	9	12	14	17	22	23	29	33	36	43	50	58	72		
6.000	3	5	6	8	9	13	16	19	24	25	31	36	39	47	55	63	79		
6.500	3	5	7	9	10	14	17	20	26	27	34	39	43	51	60	68			
7.000	4	5	7	9	11	15	18	22	27	29	37	42	46	55	64	73			
7.500	4	6	8	10	12	16	20	24	29	31	39	45	49	59	69	79			
8.000	4	6	8	10	13	17	21	25	31	34	42	48	52	63	73				
10.000	5	8	10	13	16	21	26	31	39	42	52	60	65	79					
12.000	6	9	13	16	19	25	31	38	47	50	63	72	79						
14.000	7	11	15	18	22	29	37	44	55	59	73								
16.000	8	13	17	21	25	34	42	50	63	67									
20.000	10	16	21	26	31	42	52	63	79										
22.000	12	17	23	29	35	46	58	69											
25.000	13	20	26	33	39	52	65	79											

Пример:
 RBG 11512 Сталь
 Зачистка поверхности
 Диаметр щетки d, [мм] 115 мм
 Скорость резания: 39 м/сек
 Число оборотов: 6.500 мин⁻¹
 Скорость реза: $v = \frac{\varnothing (d_1) \times \pi \times \text{Число оборотов} (n)}{1.000 \times 60}$

Рекомендации по применению:

Давление и рабочая позиция

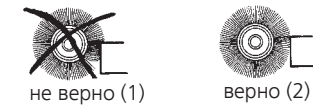

В работе участвуют только концы проволоки (рис. 2).

Исключение

у щеток с (SiC) допускается 2–3 мм раб. части щетки. В стац. режиме щетки должны работать ниже своего центра (см).

Видимая длина рабочей части

Короткая видимая длина раб. части создает более жесткую раб. поверхн. с высокой агрессивностью. Более длинная раб. часть эластичнее, т.е. щетка отличается более мягкой характ. и дает более однородный эффект обработки.

Эффект самозатачивания

Изменение направления работы щетки во время использования способствует самозатачиванию.

Толщина проволоки

Толстая проволока





■ Грубая поверхн. и агрессивный эффект за счет меньшего кол-ва проволоки в процессе работы

Тонкая проволока

- Тонкая структура поверхности ввиду большого количества проволоки в процессе работы
- Высокий срок службы щетки ввиду более высокой эластичности

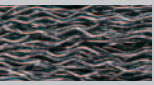
Решение проблем

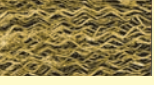
Проблемы	Возможные решения
Низкая эффект. щетки	<ul style="list-style-type: none"> ■ Увеличить чис. об. или выбрать больший диам. щетки. ■ Уменьшить раб. длину. ■ Выбрать более толстую пров.
Высокая агрессивн. щетки	<ul style="list-style-type: none"> ■ Сокр. чис. об. или выбрать меньший диам. щетки при таком же числе оборотов. ■ Уменьшить усилие прижима. ■ Увеличить рабочую длину. ■ Выбрать более тонк. пров.
Слишком шерш. и неравном. пров-сть	<ul style="list-style-type: none"> ■ Использовать более широкую щетку. ■ Выбрать более тонкую проволоку. ■ Снизить число оборотов.
Слишком гладкая и блестящая пов-сть	<ul style="list-style-type: none"> ■ Выбрать более толстую проволоку. ■ Уменьшить рабочую длину. ■ Снизить число оборотов.
Обр-ние вторичных заусенцев	<ul style="list-style-type: none"> ■ Изм. рабочее полож. щетки. ■ Уменьшить рабочую длину. ■ Выбрать более толстую пров.

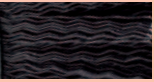
Стальная проволока (ST) 	<p>По стандарту PFERD использует качественную проволоку с высокой гибкостью и стойкостью на изгиб. В отличие от простых щеток, в продукции PFERD есть сочетание высокой плотности ворсинок и длительного срока службы, что значительно уменьшает Ваши затраты на обработку одного элемента.</p> <p>При производстве неплетеных щеток используется гофрированная проволока, а при изготовлении плетеных используют гладкую.</p>
Проволока из нержавеющей стали (INOX) 	<p>Для выполнения особых требований при обработке нержавеющей стали (INOX), компания PFERD использует качественную проволоку 1.4310 (V2A).</p> <p>Практический опыт работы в промышленности подтверждает, что проволока именно такого качества имеет самую большую устойчивость к коррозии, а также оптимальную стойкость.</p>
Медная проволока (MES) 	<p>В отличие от стальной, а также проволоки из нержавеющей стали, медная проволока очень мягкая. Чаще всего она используется для обработки меди и цветных металлов.</p>
Пластиковая проволока	<p>Для оптимального решения различных задач по обработке поверхности, очень важно выбрать подходящее абразивное зерно. PFERD предлагает различные материалы для промышленных щеток: Карбид кремния (SiC), керамическое зерно (CO) и нейлон (без зерен).</p> <p>У исполнения SiC и CO абразивное зерно находится в пластиковой проволоке. При износе материала постоянно появляются новые зерна, что гарантирует постоянную агрессивность щетки.</p> <p>В зависимости от применения щетки, можно использовать круглую или прямоугольную форму. Если при использовании щетки есть повышенные требования к агрессивности, то предпочтение лучше отдать прямоугольной форме (REC). Если при использовании щетки есть повышенные требования к гибкости, лучше выбрать щетку с круглой формой проволоки.</p>
С содержанием абр. зерна карбида кремния (SiC) 	<p>Для различных работ по обработке поверхностей фирма PFERD предлагает размеры зерна 80–320.</p>
С содержанием абр. зерна (CO) 	<p>Щетки с керамическим абразивным зерном, в отличие от карбида кремния и оксида алюминия, отличаются высокой прочностью и хорошей режущей способностью. Такие щетки – отличный выбор, если вам необходима повышенная агрессивность и быстрая очистка.</p>
Без абразивного зерна (Нейлон) 	<p>Благодаря более гибкой нейлоновой проволоки щетки менее агрессивны по сравнению с другими видами проволоки или SiC-/CO исполнения. Они лучше всего подходят для материалов, которые можно поцарапать или повредить, например для мягкого пластика.</p>

Материал проволоки	Обрабатываемый материал						
	Сталь	Нерж. сталь (INOX)	Цветные металлы			Чугун	Пластик
			Алюминий	Мягкие цветные металлы Медь Цинк	Твердые цветные металлы Титан, бронза, Сплавы на основе никеля и кобальта		
Стальная проволока (ST)	●	–	–	–	–	●	○
Проволока из нержавеющей стали (INOX)	○	●	●	○	○	–	–
Медная проволока (MES)	–	–	–	●	–	–	–
Материал для обработки							
Использование абразивного зерна карбида кремния (SiC)	●	●	●	–	○	●	●
Использование керамической абразивного зерна (CO)	●	●	●	–	●	○	○
Без абразивного зерна (Нейлон)	–	–	○	○	–	–	●

● = идеально подходит ○ = хорошо подходит – = не подходит

PFERD-PRAXEN



PFERD-PRAXIS содержит много полезной информации о свойствах материалов, а также советов и рекомендаций по использованию инструментов от PFERD.



PFERDVIDEO

Дополнительная информация находится на нашем сайте www.pferd.com

Благодаря особенно хорошей пластичности и свариваемости, коррозионной стойкости и приятному внешнему виду нержавеющая сталь (INOX) используется все чаще и чаще. Особые требования к инструментам определяют качество.

Качество проволоки PFERD

Для выполнения особых требований при обработке нержавеющей стали (INOX), компания PFERD использует качественную проволоку 1.4310 (V2A). Практический опыт работы в промышленности подтверждает, что проволока именно такого качества имеет самую большую устойчивость к коррозии, а также оптимальную стойкость.

При использовании качественной проволоки 1.4310, при наклепе материал имеет склонность к ферромагнетизму, то есть притягивается магнитом. Это связано со структурным изменением, вызванным деформацией, например с процессом вытягивания проволоки. Это изменение в микроструктуре и полученные ферромагнитные свойства не влияют на качество и коррозионную стойкость проволоки. Материал сохраняет свою коррозионную стойкость.

Все щетки с проволокой из нержавеющей стали INOX помечены голубым цветом и подходят для обработки всех видов нержавеющей стали, например V4A.

Щетки PFERD исполнения INOX-TOTAL

Для обработки поверхности в сложных условиях, компания PFERD предлагает щетки „INOX-TOTAL“ (IT). Эти щетки специально разработаны для обработки нержавеющей стали (INOX) и характеризуются тем, что все части щетки сделаны из нержавеющей стали качества 1.4310 (V2A), что обеспечивает оптимальную защиту от коррозии. Дополнительную информацию и данные по заказу продукции Вы найдете на страницах 37–39.

Компетентность при обработке нержавеющей стали (INOX)

PFERD предлагает широкий выбор инструментов, которые отвечают требованиям по обработке нержавеющей стали (INOX). Наши опытные продавцы-консультанты охотно ответят на все вопросы. Обращайтесь к нам.



PRAXIS „Инструменты PFERD для обработки нержавеющей стали (INOX)“ содержит много ценной информации о свойствах материала и многочисленные рекомендации по применению.



PFERDVIDEO

Дополнительная информация находится на нашем сайте www.pferd.com

Нормы качества INOX проволоки в соответствии со стандартом

AISI	Короткий номер по EN 10027-1	Номер материала по EN 10027-2
304	X5CrNi18-10	1.4301 (V2A)
301	X10CrNi18-8 (актуальный стандарт)	1.4310 (V2A)
302	X12CrNi 17-7 (бывший стандарт)	1.4310 (V2A)
316	X5CrNiMo17-12-2	1.4401 (V4A)
316	X3CrNiMo17-13-3	1.4436 (V4A)
316Ti	X6CrNiMoTi17-12-2	1.4571 (V4A)

Рекомендация

Чтобы избежать возможных проблем, можно провести предварительные эксперименты по коррозионной стойкости.

Дополнительная обработка

Для того, чтобы на детали не осталось частиц, после обработки щеткой проводится дополнительная очистка детали. Для деталей, которые находились в агрессивной среде, лучше всего провести дополнительную обработку шлифовальными инструментами, травление или пассивацию. Это также относится к обработке углеродистой стали рядом с нержавеющей сталью (INOX) – частицы могут попасть на нерж. сталь. Подробная информация и данные для заказа инструментов для шлифовки и полировки содержатся в каталоге 204.

Предотвращение коррозии при использовании щеток на деталях INOX

Причины коррозии	Решение
Структурное изменение под воздействием высоких температур	Избегать образования накала: <ul style="list-style-type: none"> ■ Снизить число оборотов. ■ Уменьшить прижимное усилие. ■ Маятниковая очистка.
Как правило, все детали щетки кроме рабочей части щетки изготовлены из стали (за исключением щеток в исполнении INOX-TOTAL), поэтому при соприкосновении с заготовкой возможна коррозия.	<ul style="list-style-type: none"> ■ Использовать щетки в исполнении INOX-TOTAL. ■ Избегать соприкосновения боковых дисков с заготовкой. ■ Использовать кистевые щетки с пластмассовой защитой.
Смешение работ на стали и INOX	<ul style="list-style-type: none"> ■ Не использовать щетки, которыми уже обрабатывались сталь, медь или другие металлы. ■ Не обрабатывать стальные поверхности вблизи мест обработки INOX.
Внедрение частиц проволоки в поверхность (щелевая коррозия)	<ul style="list-style-type: none"> ■ Избегать сильного прижимного усилия. ■ Работать с более низким числом оборотов.
Недостаточный съем материала	Удаление глубоких структурных изменений: <ul style="list-style-type: none"> ■ Увеличить время обработки. ■ Использовать шлифовальные инструменты.

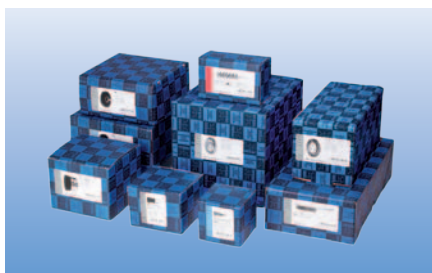

Промышленная упаковка

Компания PFERD предлагает свои щетки в стандартной промышленной упаковке.



В данном каталоге все щетки в упаковке обозначены данным символом.



POS – упаковка

Дисковые, чашечные, кистевые и конические щетки предлагает PFERD также в индивидуальной упаковке, позволяющей разместить их на TOOL-CENTER.



В данном каталоге все щетки в упаковке обозначены данным символом с дополнением POS.



Наборы щеток

PFERD предлагает три набора щеток в специальной рекламной упаковке для витрин. Они могут быть эффективно размещены в небольшой витрине.

Наборы щеток Вы найдете на странице 31.



PFERD-TOOL-CENTER

Все щетки в POS- упаковке можно разместить на PFERD-TOOL-CENTER.

На PFERD-TOOL-CENTER предоставлена вся необходимая информация для пользователей необходимая для выбора подходящего инструмента. Информационные и тематические карты содержат ценные советы по правильному использованию инструментов компании PFERD.

Преимущества:

- Прочная упаковка защищает от повреждений
- Этикетка на упаковке содержит важную информацию: номер изделия, обозначение, EAN-код и технические характеристики
- Информация о безопасном использовании щеток в каждой упаковке

Преимущества:

- Функциональное отверстие для размещения в зале продаж.
- Этикетка на упаковке содержит важную информацию: номер изделия, обозначение, EAN-код и технические характеристики
- Через прозрачную упаковку хорошо виден товар

Обзор щеток в POS- упаковке Вы найдете на страницах 47–48.



Более подробную информацию найти в каталоге „Центр продажи инструментов PFERD“

Этикетка

Преимущества:

- Содержит пиктограммы важнейших характеристик продукта
- Информация о безопасном и оптимальном применении щеток

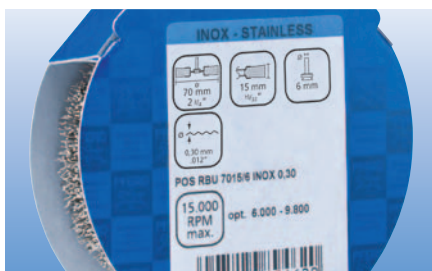

Диаметр щетки d_1 [мм]

		Дисковые щетки плетеные\неплетеные
		Дисковые щетки с хвостовиком плетеные\неплетеные
		Конические и чашечные неплетеные щетки с хвостовиком
		Кистевые щетки с хвостовиком плетеные\неплетеные
		Чашечные щетки с резьбой плетеные\неплетеные
		Конические щетки с резьбой плетеные\неплетеные
		Тарельчатые щетки\Трубчатые щетки

Рабочая ширина мм

		Дисковые щетки плетеные\неплетеные
--	--	------------------------------------

Вид крепления

		Отверстие\хвостовик
		Резьба

Диаметр проволоки d_6 [мм]

	Диаметр проволоки d_6
--	-------------------------

Общая длина l_1 мм

		Трубчатые щетки\Ручные щетки
--	--	------------------------------

Количество рядов Z

	Ручные щетки
--	--------------



Отлично подходят для работ средней тяжести на деталях с большой площадью обработки как ручным, так и машинным методом.

Рекомендации по применению:

- Работайте с небольшим усилием прижима.
- Следите за тем, чтобы задействованы были только концы проволоки.
- Возможность применения на всех станц. приводных машинах и шл. станках
- Информация о выборе соответствующего шлиф. зерна содержится на странице 8.

Указание по оформлению заказа:

Набор адаптеров АК 32 заказывайте отдельно.

RBU = Дисковые щетки, неплетеные, узкое исполнение

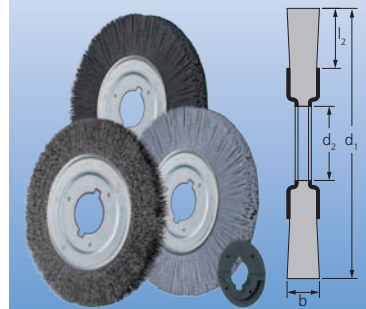

Обозначение	Упаковка	Диам. щетки d ₁ [мм]	Рабоч. ширина b [мм]	Рабоч. длина l ₂ [мм]	Включая адаптер	Макс. диам. отв. d ₂ [мм]	Толщ. пров. d ₆ [мм]	Рек. чис. об. [мин ⁻¹]	Макс. доп. чис. об. [мин ⁻¹]
	 EAN 4007220								

Стальная проволока (ST)

RBU 10012/14,0 ST 0,15	597866	100	12	24	-	14,0	0,15	4.000–6.000	8.000
RBU 10012/14,0 ST 0,30	597873	100	12	24	-	14,0	0,30	4.000–6.000	8.000
RBU 12512/14,0 ST 0,30	806791	125	12	32	-	14,0	0,30	4.000–6.000	8.000
RBU 15012/22,2 ST 0,25	530412	150	12	28	22,2	31,8	0,25	3.000–4.500	6.000
RBU 18012/22,2 ST 0,30	658734	180	12	43	22,2	31,8	0,30	3.000–4.500	6.000
RBU 20016/22,2 ST 0,25	530436	200	16	44	22,2	31,8	0,25	3.000–4.500	6.000
RBU 25020/22,2 ST 0,25	530443	250	20	70	22,2	31,8	0,25	1.800–2.700	3.600

Проволока из нержавеющей стали (INOX)

Все щетки INOX обезжирены.

RBU 12512/14,0 INOX 0,30	806807	125	12	32	-	14,0	0,30	3.200–5.200	8.000
RBU 15012/22,2 INOX 0,30	597880	150	12	28	22,2	31,8	0,30	2.400–3.900	6.000
RBU 18012/22,2 INOX 0,30	658796	180	12	43	22,2	31,8	0,30	2.400–3.900	6.000
RBU 20016/22,2 INOX 0,30	597910	200	16	44	22,2	31,8	0,30	2.400–3.900	6.000
RBU 25020/22,2 INOX 0,30	597927	250	20	70	22,2	31,8	0,30	1.400–2.300	3.600

Пластиковая проволока с карбидом кремния (SiC)

RBU 10012/12,0 SiC 80 1,00	597903	100	12	22	-	12,0	1,00	3.200–5.200	8.000
RBU 10012/12,0 SiC 180 0,90	220870	100	12	22	-	12,0	0,90	3.200–5.200	8.000
RBU 15016/12,0 SiC 80 1,00	530467	150	16	32	12,0	31,8	1,00	2.400–3.900	8.000
RBU 15016/12,0 SiC 180 0,90	220894	150	16	32	12,0	31,8	0,90	2.400–3.900	8.000
RBU 20016/22,2 SiC 80 1,00	530474	200	16	32	22,2	31,8	1,00	1.800–2.900	4.500
RBU 20016/22,2 SiC 180 0,90	220917	200	16	32	22,2	31,8	0,90	1.800–2.900	4.500
RBU 25016/22,2 SiC 80 1,00	530481	250	16	38	22,2	31,8	1,00	1.400–2.300	3.600
RBU 25016/22,2 SiC 180 0,90	220948	250	16	38	22,2	31,8	0,90	1.400–2.300	3.600

Пластиковая проволока с керамическим зерном (CO)

RBU 10012/12,0 CO 120 1,10	837269	100	12	22	-	12,0	1,10	3.200–5.200	8.000
RBU 15016/12,0 CO 120 1,10	837276	150	16	28	12,0	31,8	1,10	2.400–3.900	6.000
RBU 20016/22,2 CO 120 1,10	837283	200	16	38	22,2	31,8	1,10	1.800–2.900	4.500

Пластиковая проволока – Нейлон

RBU 10012/12,0 Nylon 0,40	899298	100	12	22	-	12,0	0,40	3.200–5.200	8.000
RBU 15016/12,0 Nylon 0,40	899304	150	16	32	12,0	31,8	0,40	3.200–5.200	8.000
RBU 20016/22,2 Nylon 0,40	899311	200	16	32	22,2	31,8	0,40	2.400–3.900	6.000

Информация о неплетеных дисковых щетках с отверстием для стационарного применения на страницах 20–21.

Набор адаптеров АК 32 (EAN 4007220608593)
 Для отверстий с диам. в мм (дюймах): 20 / 18 / 14 / 12 / 25,4 (1) / 22,2 (7/8) / 16 (5/8) / 12,7 (1/2).

Примечание: с данным набором адаптеров АК 32 не могут применяться дисковые щетки с диаметром 100 и 125 мм.

Зажимной стержень ВО 8/12-22,2 5-18 (EAN 4007220751923)
 Для всех тонких дисковых щеток диаметром до 150 мм с отверстием. **Указание по безопасности:** Заж. стержни могут применяться для щеток с максимальным диаметром до 150 мм.

Дополнительная информация:
 Подробная информация и данные для заказа соответствующего набора адаптеров и заж. стержней на страницах 44–46.

Дисковые щетки

Дисковые щетки, неплетеные

RBU = Дисковые щетки, неплетеные, широкое исполнение, универсальное применение

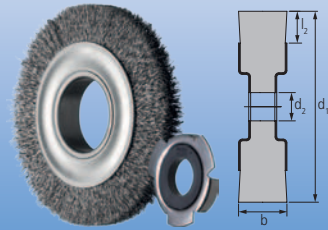

Отлично подходит для работ средней тяжести на деталях с большой площадью обработки как ручным, так и машинным методом. Разработаны для универсального применения в мастерских.

Рекомендации по применению:

- Работайте с небольшим усилием прижима.
- Следите за тем, чтобы задействованы были только концы проволоки.

- Возможность применения на всех стандартных стационарных приводных машинах и шлифовальных станках благодаря изменяемому диаметру отверстия.

Пример заказа:

EAN 4007220956236
POS RBU 10020/14,0 ST 0,30

Обозначение	Упаковка	Диам. щетки d ₁ [мм]	Рабоч. ширина b [мм]	Рабоч. длина l ₂ [мм]	Включая адаптер	Макс. диам. отв. d ₂ [мм]	Толщ. пров. d ₆ [мм]	Рек. чис. об. [мин ⁻¹]	Макс. доп. чис. об. [мин ⁻¹]	
	 EAN 4007220									
Стальная проволока (ST)										
POS RBU 10020/14,0 ST 0,30	956236	100	20	25	12/14/18/22,2/25,4	30,0	0,30	4.000–6.000	8.000	
POS RBU 10028/14,0 ST 0,30	956243	100	28	25	12/14/18/22,2/25,4	30,0	0,30	4.000–6.000	8.000	
POS RBU 12520/14,0 ST 0,30	956250	125	20	30	12/14/18/22,2/25,4	30,0	0,30	3.000–4.500	6.000	
POS RBU 12528/14,0 ST 0,30	956274	125	28	30	12/14/18/22,2/25,4	30,0	0,30	3.000–4.500	6.000	
POS RBU 15025/AK32-2 ST 0,20	956281	150	25	25	AK 32-2	50,8	0,20	3.000–4.500	6.000	
POS RBU 15025/AK32-2 ST 0,30	956304	150	25	25	AK 32-2	50,8	0,30	3.000–4.500	6.000	
POS RBU 15038/AK32-2 ST 0,20	956298	150	38	25	AK 32-2	50,8	0,20	3.000–4.500	6.000	
POS RBU 15038/AK32-2 ST 0,30	956311	150	38	25	AK 32-2	50,8	0,30	3.000–4.500	6.000	
POS RBU 18025/AK32-2 ST 0,20	956335	180	25	40	AK 32-2	50,8	0,20	3.000–4.500	6.000	
POS RBU 18025/AK32-2 ST 0,30	956342	180	25	40	AK 32-2	50,8	0,30	3.000–4.500	6.000	
POS RBU 18038/AK32-2 ST 0,30	956359	180	38	40	AK 32-2	50,8	0,30	3.000–4.500	6.000	
POS RBU 20025/AK32-2 ST 0,20	956366	200	25	50	AK 32-2	50,8	0,20	2.300–3.400	4.500	
POS RBU 20025/AK32-2 ST 0,30	956373	200	25	50	AK 32-2	50,8	0,30	2.300–3.400	4.500	
POS RBU 20038/AK32-2 ST 0,30	956380	200	38	50	AK 32-2	50,8	0,30	2.300–3.400	4.500	
Проволока из нержавеющей стали (INOX)										
POS RBU 10020/14,0 INOX 0,30	956397	100	20	25	12/14/18/22,2/25,4	30,0	0,30	3.200–5.200	8.000	
POS RBU 10028/14,0 INOX 0,30	956403	100	28	25	12/14/18/22,2/25,4	30,0	0,30	3.200–5.200	8.000	
POS RBU 12520/14,0 INOX 0,30	956410	125	20	30	12/14/18/22,2/25,4	30,0	0,30	2.400–3.900	6.000	
POS RBU 12528/14,0 INOX 0,30	956434	125	28	30	12/14/18/22,2/25,4	30,0	0,30	2.400–3.900	6.000	
POS RBU 15025/AK32-2 INOX 0,20	956441	150	25	25	AK 32-2	50,8	0,20	2.400–3.900	6.000	
POS RBU 15025/AK32-2 INOX 0,30	956465	150	25	25	AK 32-2	50,8	0,30	2.400–3.900	6.000	
POS RBU 15038/AK32-2 INOX 0,20	956458	150	38	25	AK 32-2	50,8	0,20	2.400–3.900	6.000	
POS RBU 15038/AK32-2 INOX 0,30	956472	150	38	25	AK 32-2	50,8	0,30	2.400–3.900	6.000	
POS RBU 18025/AK32-2 INOX 0,20	956489	180	25	40	AK 32-2	50,8	0,20	2.400–3.900	6.000	
POS RBU 18025/AK32-2 INOX 0,30	956496	180	25	40	AK 32-2	50,8	0,30	2.400–3.900	6.000	
POS RBU 18038/AK32-2 INOX 0,30	956502	180	38	40	AK 32-2	50,8	0,30	2.400–3.900	6.000	
POS RBU 20025/AK32-2 INOX 0,20	956519	200	25	50	AK 32-2	50,8	0,20	1.800–2.900	4.500	
POS RBU 20025/AK32-2 INOX 0,30	956526	200	25	50	AK 32-2	50,8	0,30	1.800–2.900	4.500	
POS RBU 20038/AK32-2 INOX 0,30	956533	200	38	50	AK 32-2	50,8	0,30	1.800–2.900	4.500	

Информация о неплетеных дисковых щетках с отверстием для стационарного применения на страницах 20–21.



Упаковка POS

Индивидуальная упаковка для PFERD-TOOL-CENTER. Полный ассортимент щеток в упаковке POS представлен на страницах 47–48.



Упаковка IP

Промышленная упаковка.



Набор адapt. АК 32-2 (EAN 4007220806890).

В набор входят адаптеры для отв. с диам. в мм (дюйм): 31,75 / 20 / 18 / 14 / 12 / 25,4 (1) / 22,2 (7/8) / 19,2 (.750) / 16(5/8) / 12,7 (1/2). Включены в комплект поставки для диск. щеток диам. 150–200 мм. **Указание:** При выполнении работ по обр. с высоким теплообразованием и силовым воздействием могут применяться также парные адаптеры **AM 51**. **Искл.:** Диск. щетки диам. 100 и 125 мм без AM 51



Зажимной стержень ВО 8/12-22,2 5-18 для RBU 10020 и 12520 ВО 8/22,2 5-10 для RBU 10028 и 12528 ВО 12/22,2 10-30

Для RBU 15025 и 15038 **Реком по техн. безоп.:** заж. стержни можно использ. для диам. макс. 150 мм. **Доп. информация:** Полная информация по адаптерам, перех. кольцам и заж. стержням на стр. 44–46.



Отлично подходит для работ средней тяжести на деталях с большой площадью обработки как ручным, так и машинным методом. Разработаны специально для универсального применения.

Преимущества:

- Высокая стойкость и сильный эффект крацевания благодаря спец. высококач. проволоке и очень высокой плотности.

Рекомендации по применению:

- Работайте с небольшим усилием прижима.
- Следите за тем, чтобы задействованы были только концы проволоки.
- Возможность применения на всех станд. станц. приводных машинах и шл. станках

Пример заказа:

EAN 4007220658710

RBU 10020/14,0 ST 0,30

RBU = Дисковые щетки, неплетеные, широкое исполнение, промышленное применение

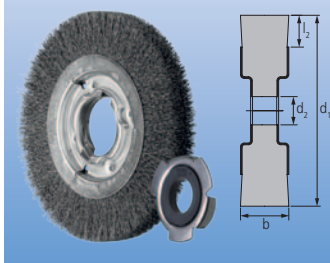

Обозначение	Упаковка	Диам. щетки d ₁ [мм]	Рабоч. ширина b [мм]	Рабоч. длина l ₂ [мм]	Включая адаптер	Макс. диам. отв. d ₂ [мм]	Толщ. пров. d ₆ [мм]	Рек. чис. об. [мин ⁻¹]	Макс. доп. чис. об. [мин ⁻¹]
	 EAN 4007220								

Стальная проволока (ST)

RBU 10020/14,0 ST 0,30	658710	100	20	24	14,0/18,0/22,2	25,4	0,30	4.000–6.000	8.000
RBU 10028/14,0 ST 0,30	153604	100	28	24	14,0/18,0/22,2	25,4	0,30	4.000–6.000	8.000
RBU 12520/14,0 ST 0,30	806852	125	20	30	14,0/18,0/22,2	25,4	0,30	4.000–6.000	8.000
RBU 12528/14,0 ST 0,30	806869	125	28	30	14,0/18,0/22,2	25,4	0,30	4.000–6.000	8.000
RBU 15025/AK32-2 ST 0,30	658727	150	25	25	AK 32-2	50,8	0,30	3.000–4.500	6.000
RBU 15038/AK32-2 ST 0,30	153628	150	38	25	AK 32-2	50,8	0,30	3.000–4.500	6.000
RBU 18025/AK32-2 ST 0,30	658741	180	25	40	AK 32-2	50,8	0,30	3.000–4.500	6.000
RBU 20025/AK32-2 ST 0,30	658765	200	25	38	AK 32-2	50,8	0,30	2.300–3.400	4.500
RBU 20038/AK32-2 ST 0,30	153635	200	38	38	AK 32-2	50,8	0,30	2.300–3.400	4.500
RBU 25030/AK32-2 ST 0,30	658772	250	30	50	AK 32-2	50,8	0,30	1.800–2.700	3.600
RBU 25048/AK32-2 ST 0,30	220924	250	48	50	AK 32-2	50,8	0,30	1.800–2.700	3.600
RBU 30040/50,8 ST 0,30	616086	300	40	40	50,8	117,5	0,30	1.500–2.500	3.000

Проволока из нержавеющей стали (INOX)

Все щетки INOX обезжирены.

RBU 12520/14,0 INOX 0,30	806876	125	20	30	14,0/18,0/22,2	25,4	0,30	3.200–5.200	8.000
RBU 12528/14,0 INOX 0,30	806883	125	28	30	14,0/18,0/22,2	25,4	0,30	3.200–5.200	8.000
RBU 15025/AK32-2 INOX 0,30	658789	150	25	25	AK 32-2	50,8	0,30	2.400–3.900	6.000
RBU 15038/AK32-2 INOX 0,30	220887	150	38	25	AK 32-2	50,8	0,30	2.400–3.900	6.000
RBU 18025/AK32-2 INOX 0,30	658871	180	25	40	AK 32-2	50,8	0,30	2.400–3.900	6.000
RBU 20025/AK32-2 INOX 0,30	658895	200	25	38	AK 32-2	50,8	0,30	1.800–2.900	4.500
RBU 20038/AK32-2 INOX 0,30	220900	200	38	38	AK 32-2	50,8	0,30	1.800–2.900	4.500
RBU 25030/AK32-2 INOX 0,30	658901	250	30	50	AK 32-2	50,8	0,30	1.400–2.300	3.600
RBU 25048/AK32-2 INOX 0,30	220931	250	48	50	AK 32-2	50,8	0,30	1.400–2.300	3.600

Информация о неплетенных дисковых щетках с отверстием для стационарного применения на страницах 20–21.

Набор адаптеров АК 32-2 (EAN 4007220806890). В набор входят адаптеры для отверстий с диаметром в мм (дюймах): 31,75 / 20 / 18 / 14 / 12 / 25,4 (1) / 22,2 (7/8) / 19,2 (.750) / 16 (5/8) / 12,7 (1/2). Включены в комплект поставки для круглых щеток диаметром 150–250 мм.

Указание: При выполнении работ по обработке с высоким теплообразованием и силовым воздействием могут применяться также парные адаптеры **AM 51**.
Исключение: Круглые щетки диаметром 100 и 125 мм не могут применяться с парными адаптерами AM 51. Возможно применение парных адаптеров AM 51 с круглыми щетками диаметром 300 мм.

Зажимной стержень ВО 8/12-22,2 5-18 для RBU 10020 и 12520
ВО 8/22,2 5-10 для RBU 10028 и 12528
ВО 12/22,2 10-30
 Для RBU 15025 и 15038
Реком по техн. безоп.: заж. стержни можно использ. для диам. макс. 150 мм.
Доп. информация: Полная информация по адаптерам, перех. кольцам и заж. стержням на стр. 44–46.

Дисковые щетки

Дисковые щетки, неплетеные



RBU = Дисковые щетки, неплетеные, Исполнение для угловых шлифмашин

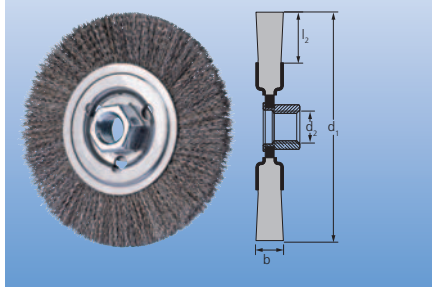

Подходит для работ средней тяжести, таких как устранение окалины, ржавчины и мелких заусенцев, очистка сварных швов. Неплетеная проволока обеспечивает выполнение универсальных работ и создание отличных поверхностей.

Рекомендации по применению:

- Также возможно применение с угловыми шлифмашинами.
- Для достижения оптимального результата рекомендуется использовать угловые шлифмашины с возможностью регулировки числа оборотов.



Пример заказа:

EAN 4007220806968
POS RBU 11512/M14 ST 0,30

Обозначение	Упаковка	Диам. щетки d ₁ [мм]	Рабоч. ширина b [мм]	Рабоч. длина l ₂ [мм]	Резьба d ₂	Толщ. пров. d ₆ [мм]	Рек. чис. об. [мин ⁻¹]	Макс. доп. чис. об. [мин ⁻¹]
	 EAN 4007220							

Стальная проволока (ST)

POS RBU 11512/M14 ST 0,30	806968	115	12	25	M14x2	0,30	6.300–12.500	12.500
POS RBU 12512/M14 ST 0,30	806975	125	12	15	M14x2	0,30	5.500–11.000	11.000

Проволока из нержавеющей стали (INOX)

Все щетки INOX обезжирены.

POS RBU 11512/M14 INOX 0,30	806982	115	12	25	M14x2	0,30	5.000–12.500	12.500
POS RBU 12512/M14 INOX 0,30	806999	125	12	15	M14x2	0,30	4.400–11.000	11.000

Щетки с другой резьбой поставляются по запросу.

RBU = Круглые щетки, неплетеные Исполнение POLISCRATCH

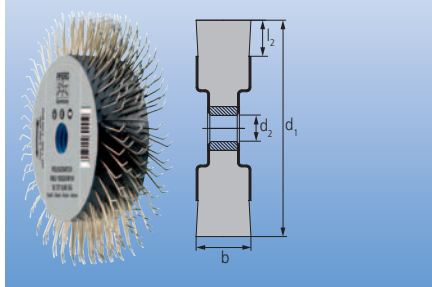

Отлично подходит для обработки мягких материалов, как антикоррозионная защита днища кузова и противозащумная мастика. Благодаря специальной геометрии рабочей части наилучшим образом подходит для получения шероховатой как после пескоструйной обработки поверхности.

Преимущества:

- Высокий охлаждающий эффект и отсутствие необходимости смазки или применения щетки за счет открытой конструкции рабочей поверхности.
- Высокая стойкость благодаря возможности подтачивания заточным бруском.

Рекомендации по применению:

- Подходит для применения на регулируемых угловых и прямых шлифмашинах

Пример заказа:

EAN 4007220892459
POS RBU 10020/M14 SC ST 0,60

PFERDERGONOMICS®:



Vibration Filter Haptic Filter

Обозначение	Упаковка	Диам. щетки d ₁ [мм]	Рабоч. ширина b [мм]	Рабоч. длина l ₂ [мм]	Резьба d ₂	Толщ. пров. d ₆ [мм]	Рек. чис. об. [мин ⁻¹]	Макс. доп. чис. об. [мин ⁻¹]
	 EAN 4007220							

Стальная проволока (ST)

POS RBU 10020/M14 SC ST 0,60	892459	100	20	18	M14x2	0,60	1.200–3.500	6.000
------------------------------	--------	-----	----	----	-------	------	-------------	-------



Упаковка POS

Индивидуальная упаковка для PFERD-TOOL-CENTER. Полный ассортимент щеток в упаковке POS представлен на страницах 47–48.



Упаковка IP

Промышленная упаковка.



Держатель BO 8/M14

(EAN 4007220900482) для щеток POLISCRATCH. **Реком по техн. безоп:**

применять искл. с щетками POLISCRATCH **Доп. информация:** Полная информация по адаптерам, перех. кольцам и заж. стержням на стр. 44–46.



Заточной брусок DSB

Щетки POLISCRATCH могут подтачиваться до десяти раз. Для этого

прижмите кончики проволоки к шлифовальному бруску примерно на 2–3 секунды. При этом кончики проволоки должны быть направлены вниз по ходу движения. Дополнительная информация и данные по заказу заточного бруска DSB содержится в каталоге 206.



Данные щетки подходят для работы в жестких условиях в металлообработке (устранение окалины, ржавчины, заусенцев, остатков клея, очистка сварных швов).

Рекомендации по применению:

■ Оптимальное применение с высокооборотными угловыми шлифмашинами.

Пример заказа:

EAN 4007220153512

POS RBG 11512/22,2 ST 0,50

Для упаковочной единицы 10 шт. в описании не указывайте „POS“.



Обозначение	Упаковка		Диам. щетки d ₁ [мм]	Рабоч. ширина b [мм]	Рабоч. длина l ₂ [мм]	Диам. / резьба отв. d ₂ [мм]	Толщ. пров. d ₆ [мм]	Кол-во жгутов	Рек. чис. об. [мин ⁻¹]	Макс. доп. чис. об. [мин ⁻¹]
	1	10								
	EAN 4007220									

Стальная проволока (ST)

POS RBG 10012/M14 ST 0,50	658970	-	100	12	28	M14x2	0,50	22	10.000–15.000	20.000
POS RBG 11512/22,2 ST 0,50	153512	954966	115	12	22	22,2	0,50	24	6.300–12.500	12.500
POS RBG 11512/M14 ST 0,50	658987	-	115	12	22	M14x2	0,50	24	6.300–12.500	12.500
POS RBG 12512/22,2 ST 0,50	530597	952702	125	12	28	22,2	0,50	24	5.500–11.000	11.000
POS RBG 12512/M14 ST 0,50	658994	-	125	12	28	M14x2	0,50	24	5.500–11.000	11.000
POS RBG 15013/22,2 ST 0,60	597996	-	150	13	26	22,2	0,60	30	5.000–10.000	10.000
POS RBG 17813/22,2 ST 0,50	153413	954973	178	13	38	22,2	0,50	30	4.500–8.500	9.000
POS RBG 17813/M14 ST 0,50	659007	-	178	13	38	M14x2	0,50	30	4.500–8.500	9.000
POS RBG 17813/22,2 ST 0,80	578940	-	178	13	38	22,2	0,80	30	4.500–8.500	9.000

Проволока из нержавеющей стали (INOX)

Все щетки INOX обезжирены.

POS RBG 11512/22,2 INOX 0,35	220795	954980	115	12	22	22,2	0,35	24	5.000–12.500	12.500
POS RBG 11512/M14 INOX 0,35	659014	-	115	12	22	M14x2	0,35	24	5.000–12.500	12.500
POS RBG 12512/22,2 INOX 0,35	530788	954997	125	12	28	22,2	0,35	24	4.400–11.000	11.000
POS RBG 12512/M14 INOX 0,35	659021	-	125	12	28	M14x2	0,35	24	4.400–11.000	11.000
POS RBG 17813/22,2 INOX 0,35	220733	955000	178	13	38	22,2	0,35	30	3.600–8.500	9.000
POS RBG 17813/M14 INOX 0,35	659038	-	178	13	38	M14x2	0,35	30	3.600–8.500	9.000

Щетки с другой резьбой поставляются по запросу.



Зажимной стержень VO 8/22,2 5-10

(EAN 4007220751930)

Для всех плетеных дисковых щеток диаметром до 125 мм с диаметром отверстия 22,2 мм.

VO 12/22,2 10-30 (EAN 4007220561317)

Для всех плетеных диск. щеток диаметром 150 мм и диаметром отверстия 22,2 мм. **Указание по безопасности:**

Заж. стержни могут применяться только для щеток с макс. диаметром до 150 мм.

Дополнительная информация:

Подробная информация и данные по заказу соответствующих наборов адаптеров и заж. стержней на страницах 44–46.

Дисковые щетки

Дисковые щетки, плетеные



RBG CT = Дисковые щетки, плетеные, Исполнение COMBITWIST®

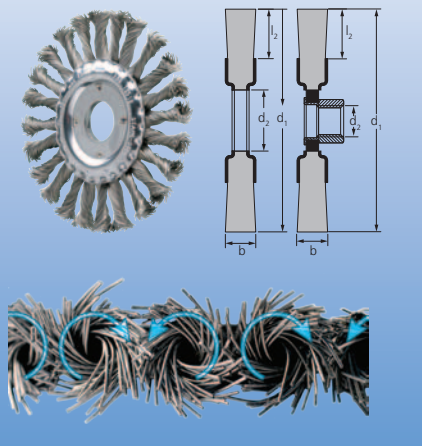

Данные щетки подходят для работы в жестких условиях в металлообработке (устранение окалины, ржавчины, заусенцев, остатков клея, очистка сварных швов).

Преимущества:

- Плавный ход, в том числе на кромках
- Отсутствие биения щеток
- Повышенная стойкость.
- Повышенная производительность съема материала
- Минимальное раскручивание плетения при работе.

Рекомендации по применению:

- Оптимальное применение с высокооборотными угловыми шлифмашинами.

Пример заказа:

EAN 4007220593356

POS RBG 11512/22,2 CT ST 0,50

Для упаковочной единицы 10 шт. в описании не указывайте „POS“.



PFERDERGONOMICS®:



Обозначение	Упаковка		Диам. щетки d ₁ [мм]	Рабоч. ширина b [мм]	Рабоч. длина l ₂ [мм]	Диам. / резьба отв. d ₂ [мм]	Толщ. пров, d ₆ [мм]	Кол-во жгутов	Рек. чис. об. [мин ⁻¹]	Макс. доп. чис. об. [мин ⁻¹]
	1	10								
	EAN 4007220									

Стальная проволока (ST) – Исполнение COMBITWIST®

POS RBG 11512/22,2 CT ST 0,50	593356	955017	115	12	22	22,2	0,50	24	6.300–12.500	12.500
POS RBG 11512/M14 CT ST 0,50	806814	-	115	12	22	M14x2	0,50	24	6.300–12.500	12.500
POS RBG 12512/22,2 CT ST 0,50	593363	955024	125	12	28	22,2	0,50	24	5.500–11.000	11.000
POS RBG 12512/M14 CT ST 0,50	806821	-	125	12	28	M14x2	0,50	24	5.500–11.000	11.000
POS RBG 17813/22,2 CT ST 0,50	593370	955031	178	13	38	22,2	0,50	30	4.500–8.500	9.000
POS RBG 17813/22,2 CT ST 0,80	593394	-	178	13	38	22,2	0,80	30	4.500–8.500	9.000

Проволока из нержавеющей стали (INOX) – Исполнение COMBITWIST®

Все щетки INOX обезжирены.

POS RBG 11512/22,2 CT INOX 0,35	593400	955048	115	12	22	22,2	0,35	24	5.000–12.500	12.500
POS RBG 11512/M14 CT INOX 0,35	806838	-	115	12	22	M14x2	0,35	24	5.000–12.500	12.500
POS RBG 12512/22,2 CT INOX 0,35	593417	955055	125	12	28	22,2	0,35	24	4.400–11.000	11.000
POS RBG 12512/M14 CT INOX 0,35	806845	-	125	12	28	M14x2	0,35	24	4.400–11.000	11.000
POS RBG 17813/22,2 CT INOX 0,35	593424	955062	178	13	38	22,2	0,35	30	3.600–8.500	9.000

Щетки с другой резьбой поставляются по запросу.



Упаковка POS

Индивидуальная упаковка для PFERD-TOOL-CENTER. Полный ассортимент щеток в упаковке POS представлен на страницах 47–48.



Упаковка IP

Промышленная упаковка.



Заж. стержень ВО 8/22,2 5-10

(EAN 4007220751930) Для всех плетеных диск. щеток диаметром до 125 мм с диаметром отверстия 22,2 мм.

Указание по безопасности: Заж. стержни может применяться только для щеток с максимальным диаметром до 150 мм. **Дополнительная информация:** Подробная информация и данные по заказу соответствующих наборов адаптеров и заж. стержней содержатся на страницах 44–46.



PFERDVIDEO

Дополнительная информация содержится здесь или на сайте www.pferd.com



Агрессивная и прочная щетка, выдерживающая высокие механические нагрузки. Оптимально подходит для работ в тяжелых условиях в строительстве трубопроводов и контейнеров. Сверхзубое исполнение данной щетки прекрасно подходит для обработки труднодоступных мест, например, корня сварного шва.

Рекомендации по применению:

- Оптимальное применение с высокооборотными угловыми шлифмашинами.

Пример заказа:

EAN 4007220750810

RBG 10006/16,0 PIPE ST 0,50

RBG PIPE = Дисковые щетки, плетеные, для трубопроводов

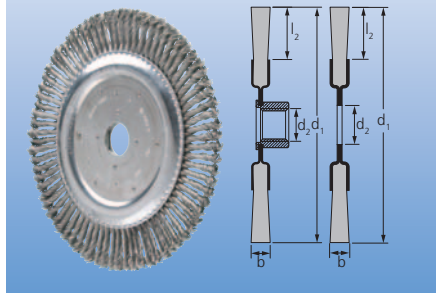

Обозначение	Упаковка	Диам. щетки d_1 [мм]	Рабоч. ширина b [мм]	Рабоч. длина l_1 [мм]	Диам. / резьба отв. d_2 [мм]	Кол-во жгутов	Толщ. пров. d_6 [мм]	Рек. чис. об. [мин ⁻¹]	Макс. доп. чис. об. [мин ⁻¹]
	 EAN 4007220								
Стальная проволока (ST)									
RBG 10006/16,0 PIPE ST 0,50	750810	100	6	19	16,0	32	0,50	10.000–15.000	20.000
RBG 10006/M14 PIPE ST 0,50	750872	100	6	19	M14x2	32	0,50	10.000–15.000	20.000
RBG 11506/22,2 PIPE ST 0,50	750926	115	6	21	22,2	36	0,50	6.300–12.500	12.500
RBG 11506/M14 PIPE ST 0,50	750933	115	6	21	M14x2	36	0,50	6.300–12.500	12.500
RBG 12506/22,2 PIPE ST 0,50	750957	125	6	18	22,2	48	0,50	5.500–11.000	11.000
RBG 12506/M14 PIPE ST 0,50	750995	125	6	18	M14x2	48	0,50	5.500–11.000	11.000
RBG 15006/22,2 PIPE ST 0,50	751015	150	6	27	22,2	56	0,50	5.000–10.000	10.000
RBG 15006/M14 PIPE ST 0,50	751022	150	6	27	M14x2	56	0,50	5.000–10.000	10.000
RBG 17806/22,2 PIPE ST 0,50 56Z	751077	178	6	28	22,2	56	0,50	4.500–8.500	9.000
RBG 17806/M14 PIPE ST 0,50 56Z	751084	178	6	28	M14x2	56	0,50	4.500–8.500	9.000
RBG 17806/22,2 PIPE ST 0,50 76Z	751107	178	6	28	22,2	76	0,50	4.500–8.500	9.000
RBG 17806/M14 PIPE ST 0,50 76Z	751114	178	6	28	M14x2	76	0,50	4.500–8.500	9.000

Проволока из нержавеющей стали (INOX)

Все щетки INOX обезжирены.

RBG 10006/16,0 PIPE INOX 0,50	751220	100	6	19	16,0	32	0,50	8.000–15.000	20.000
RBG 10006/M14 PIPE INOX 0,50	751237	100	6	19	M14x2	32	0,50	8.000–15.000	20.000
RBG 11506/22,2 PIPE INOX 0,50	751275	115	6	21	22,2	36	0,50	5.000–12.500	12.500
RBG 11506/M14 PIPE INOX 0,50	751305	115	6	21	M14x2	36	0,50	5.000–12.500	12.500
RBG 12506/22,2 PIPE INOX 0,50	751329	125	6	18	22,2	48	0,50	4.400–11.000	11.000
RBG 12506/M14 PIPE INOX 0,50	751343	125	6	18	M14x2	48	0,50	4.400–11.000	11.000
RBG 15006/22,2 PIPE INOX 0,50	751367	150	6	27	22,2	56	0,50	4.000–10.000	10.000
RBG 15006/M14 PIPE INOX 0,50	751374	150	6	27	M14x2	56	0,50	4.000–10.000	10.000
RBG 17806/22,2 PIPE INOX 0,50 76Z	751398	178	6	28	22,2	76	0,50	3.600–8.500	9.000
RBG 17806/M14 PIPE INOX 0,50 76Z	751404	178	6	28	M14x2	76	0,50	3.600–8.500	9.000

Щетки с другой резьбой поставляются по запросу.



Информация о дополнительных специальных инструментах, используемых при строительстве трубопроводов, содержится в проспекте „Инструменты PFERD для строительства трубопроводов“.



Подробная информация и данные по заказу обдирочных шлифовальных кругов PFERD, используемых при строительстве трубопроводов, содержится в каталоге 206.

Дисковые щетки

Дисковые щетки Pipeline



RBG PIPE CT = Дисковые щетки, плетеные, для труб, исполнение COMBITWIST®

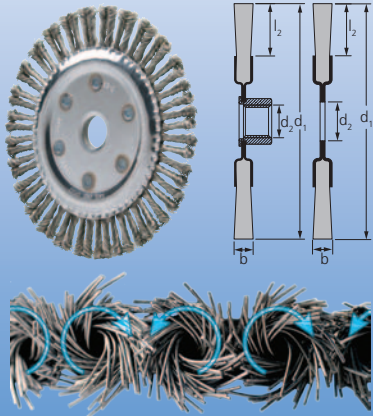

Агрессивная и прочная щетка, выдерживающая высокие механические нагрузки. Оптимально подходит для работ в тяжелых условиях в строительстве трубопроводов и контейнеров. Сверхузкое исполнение данной щетки прекрасно подходит для обработки труднодоступных мест, например, корня сварного шва.

Преимущества:

- Плавный ход, в том числе на кромках
- Отсутствие биения щеток
- Повышенная стойкость.
- Повышенная производительность съема материала
- Минимальное раскручивание плетения при работе.

Рекомендации по применению:

- Оптимальное применение – с высокооборотными угловыми шлифмашинами.

Пример заказа:

EAN 4007220751138

RBG 17806/22,2 PIPE CT ST 0,50 56Z

PFERDERGONOMICS®:



Обозначение	Упаковка	Диам. щетки d ₁ [мм]	Рабоч. ширина b [мм]	Рабоч. длина l ₂ [мм]	Диам. / резьба отв. d ₂ [мм]	Кол-во жгутов	Толщ. пров. d ₅ [мм]	Рек. чис. об. [мин ⁻¹]	Макс. доп. чис. об. [мин ⁻¹]
	 EAN 4007220								

Стальная проволока (ST) – Исполнение COMBITWIST®

RBG 17806/22,2 PIPE CT ST 0,50 56Z	751138	178	6	28	22,2	56	0,50	4.500–8.500	9.000
RBG 17806/M14 PIPE CT ST 0,50 56Z	751169	178	6	28	M14x2	56	0,50	4.500–8.500	9.000
RBG 17806/22,2 PIPE CT ST 0,50 72Z	751190	178	6	28	22,2	72	0,50	4.500–8.500	9.000
RBG 17806/M14 PIPE CT ST 0,50 72Z	751206	178	6	28	M14x2	72	0,50	4.500–8.500	9.000

Щетки с другой резьбой поставляются по запросу.



Упаковка IP

Промышленная упаковка.



Информация о дополнительных специальных инструментах, используемых при строительстве трубопроводов, содержится в проспекте „Инструменты PFERD для строительства трубопроводов“.



Подробная информация и данные по заказу обдирочных шлифовальных кругов PFERD, используемых при строительстве трубопроводов, содержатся в каталоге 206.



PFERDVIDEO

Дополнительная информация содержится здесь или на сайте www.pferd.com



Агрессивная и прочная щетка, выдерживающая высокие механические нагрузки. Подходит для выполнения любых работ в тяжелых условиях как ручным, так и машинным методом.

Рекомендации по применению:

- Подходит для работы на стационарных машинах и шлифовальных брусках

Пример заказа:
 EAN 4007220956557
 RBG 20016/50,8 ST 0,50
 При заказе укажите необх. диам. проволоки.



Обозначение	Толщ. пров. d _c [мм]		Диам. щетки d ₁ [мм]	Рабоч. ширина b [мм]	Рабоч. длина l ₂ [мм]	Диаметр отверстия d ₂ [мм]	Кол-во жгутов	Рек. чис. об. [мин ⁻¹]	Макс. доп. чис. об. [мин ⁻¹]	
	0,35	0,50								
	EAN 4007220									

Стальная проволока (ST)

RBG 20016/50,8 ST	956540	956557	200	16	44	50,8	34	4.000–6.500	8.500	1
RBG 25016/50,8 ST	956564	956571	250	16	41	50,8	54	2.000–3.400	4.500	1



Парные адаптеры АРМ 50,8

Уменьшение диаметра отверстия на нужный размер. Подходит для применения плетенных дисковых щеток на всех известных приводных устройствах.

Дополнительная информация:

Подробная информация и данные по заказу соответствующих наборов адаптеров и заж. стержней на страницах 44–46.

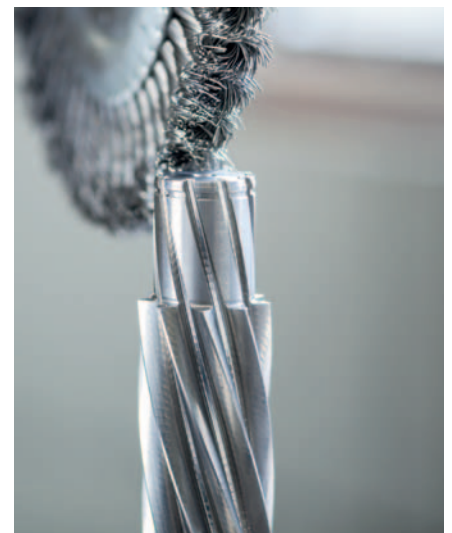

Стационарные щетки

Дисковые щетки, неплетеные

RBU = Дисковые щетки, неплетеные, для зачистки заусенцев

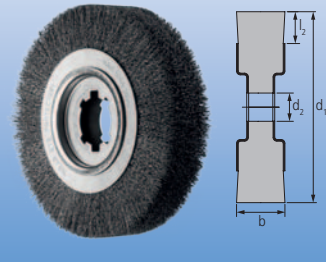

Рекомендуется для применения на стационарных станках для снятия заусенцев с труб, обрезных кромок и мелких деталей. Исполнение рабочей части из плетеной проволоки (LIT) благодаря специальному расположению проволоки подходит для работ в тяжелых условиях и обеспечивает агрессивную чистку.

Рекомендации по применению:

- Подходит для применения на всех типах стац. станков для обр-ки заусенцев.

Пример заказа:

EAN 4007220**807040**

RBU 25060/50,8 ST 0,20

При заказе укажите необх. диам. проволоки.



Обозначение	Толщ. пров. d_6 [мм]			Диам. щетки d_1 [мм]	Рабоч. ширина b [мм]	Рабоч. длина l_2 [мм]	Диаметр отверстия d_2 [мм]	Макс. диам. отв. d_2 [мм]	Рек. чис. об. [мин ⁻¹]	Макс. доп. чис. об. [мин ⁻¹]	
	0,20	0,35	0,50								
EAN 4007220											

Стальная проволока (ST)

LIT ST = скрученная, латунированная стальная проволока

RBU 25060/50,8 ST	807040	807057	807064	250	60	50	50,8	100,0	1.800–2.700	3.600	1
RBU 25060/50,8 LIT ST	-	807118	-	250	60	50	50,8	100,0	1.800–2.700	3.600	1
RBU 25080/50,8 ST	-	807071	807088	250	80	50	50,8	100,0	1.800–2.700	3.600	1
RBU 25080/50,8 LIT ST	-	807125	-	250	80	50	50,8	100,0	1.800–2.700	3.600	1
RBU 250100/50,8 ST	-	807095	807101	250	100	50	50,8	100,0	1.800–2.700	3.600	1

Проволока из нержавеющей стали (INOX)

LIT INOX = скрученная INOX-проволока

RBU 25060/50,8 INOX	807132	807149	807156	250	60	50	50,8	100,0	1.400–2.300	3.600	1
RBU 25060/50,8 LIT INOX	-	807200	-	250	60	50	50,8	100,0	1.400–2.300	3.600	1
RBU 25080/50,8 INOX	-	807163	807170	250	80	50	50,8	100,0	1.400–2.300	3.600	1
RBU 25080/50,8 LIT INOX	-	807217	-	250	80	50	50,8	100,0	1.400–2.300	3.600	1
RBU 250100/50,8 INOX	-	807187	807194	250	100	50	50,8	100,0	1.400–2.300	3.600	1

RBU = Дисковые щетки, неплетеные, для зачистки заусенцев

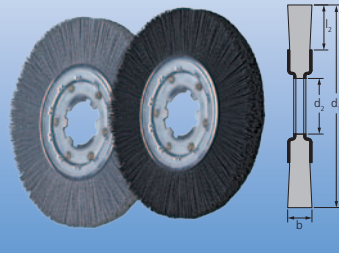

За счет проволоки из пластмассы особенно хорошо подходят для удаления заусенцев с обрабатываемых деталей, таких как цилиндрические головки или шестерни. Благодаря увеличенной длине и повышенной эластичности оптимально подходит для обработки алюминия.

Рекомендации по применению:

- Подходят для прим. на стац. станках, обрабатывающих центрах и роботизированных линиях.
- Информация о выборе соответствующего шлиф. зерна на странице 8.



Обозначение	Толщ. пров. d_6 [мм]				Диам. щетки d_1 [мм]	Рабоч. ширина b [мм]	Рабоч. длина l_2 [мм]	Диаметр отверстия d_2 [мм]	Рек. чис. об. [мин ⁻¹]	Макс. доп. чис. об. [мин ⁻¹]	
	120	120	180	320							
EAN 4007220											

Пластиковая проволока с карбидом кремния (SiC)

RBU 20013/50,8 SiC	807248	-	807255	807262	200	13	43	50,8	2.400–3.900	6.000	1
RBU 25015/50,8 SiC	807279	-	807286	807293	250	15	55	50,8	1.400–2.300	3.600	1

Пластиковая проволока с керамическим зерном (CO)

RBU 20013/50,8 CO	-	837290	-	-	200	13	46	50,8	2.400–3.900	6.000	1
RBU 25015/50,8 CO	-	837306	-	-	250	15	63	50,8	1.400–2.300	3.600	1



Парные адаптеры АРМ 50,8

Уменьшение диаметра отверстия на нужный раз-

мер. Подходит для применения дисковых щеток, удаления заусенцев на всех известных приводных устройствах.

Дополнительная информация: Под-робная информация и данные по заказу соответствующих наборов адаптеров и заж. стержней на страницах 44–46.

За счет проволоки из пластмассы особенно хорошо подходят для удаления заусенцев с тяжело обрабатываемых деталей, таких как цилиндрические головки и шестерни. Разработаны специально для промышленного применения

Преимущества:

- Высокая стойкость и агрессивность за счет очень высокой плотности рабочей части
- Очень плавный ход за счет равномерного распределения материала рабочей части

Рекомендации по применению:

- Предназначены специально для работы на стационарных станках, обрабатывающих центрах и роботизированных линиях
- Информация о выборе соответствующего шлифовального зерна содержится на странице 8.

Пример заказа:

EAN 4007220**956588**

RBUP 15025/50,8 REC SiC 80 1,14

При заказе укажите необх. диам. проволоки.

PFERDERGONOMICS®:



RBUP = Дисковые щетки, неплетеные
Исполнение с пластиковым корпусом

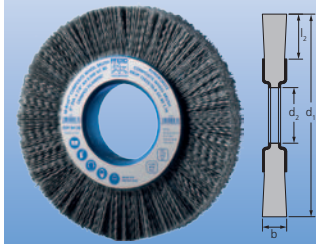

Обозначение	Толщ. пров. d_e [мм]				Диам. щетки d_1 [мм]	Рабоч. ширина b [мм]	Рабоч. длина l_2 [мм]	Диаметр отверстия d_2 [мм]	Рек. чис. об. [мин ⁻¹]	Макс. доп. чис. об. [мин ⁻¹]	
	80 1,10	80 1,14	120 1,10	320 0,55							
EAN 4007220											

Пластиковая проволока с карбидом кремния (SiC)

RBUP 15025/50,8 REC SiC	-	956588	-	-	150	25	32	50,8	900–1.500	3.600	1
RBUP 15025/50,8 SiC	956618	-	956649	956670	150	25	32	50,8	900–1.500	3.600	1
RBUP 20025/50,8 REC SiC	-	956595	-	-	200	25	32	50,8	900–1.500	3.600	1
RBUP 20025/50,8 SiC	956625	-	956656	956687	200	25	32	50,8	900–1.500	3.600	1
RBUP 25025/50,8 REC SiC	-	956601	-	-	250	25	38	50,8	900–1.500	3.600	1
RBUP 25025/50,8 SiC	956632	-	956663	956694	250	25	38	50,8	900–1.500	3.600	1

Пластиковая проволока с керамическим зерном (CO)

RBUP 15025/50,8 CO	956700	-	-	-	150	25	32	50,8	900–1.500	3.600	1
RBUP 20025/50,8 CO	956717	-	-	-	200	25	32	50,8	900–1.500	3.600	1
RBUP 25025/50,8 CO	956724	-	-	-	250	25	38	50,8	900–1.500	3.600	1



Упаковка IP

Промышленная упаковка.



Парные адаптеры AM 51

Уменьшение диаметра отверстия на нужный размер. Подходит для применения круглых щеток, исполнение с пластиковой головкой, на всех доступных инструментальных приводных устройствах.

Дополнительная информация:

Подробная информация и данные по заказу соответствующих наборов адаптеров и заж. стержней на страницах 44–46.

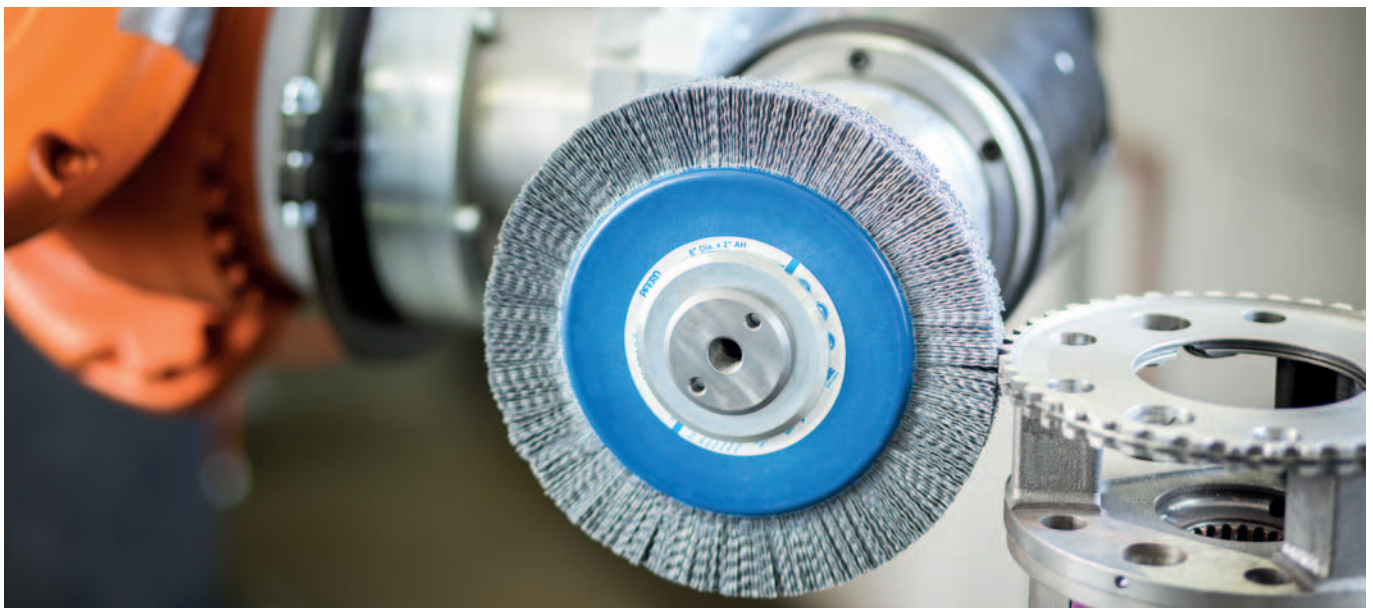

Стационарные щетки

Тарельчатые щетки с пластиковым корпусом, неплетеные



DBU = Тарельчатые щетки, неплетеные

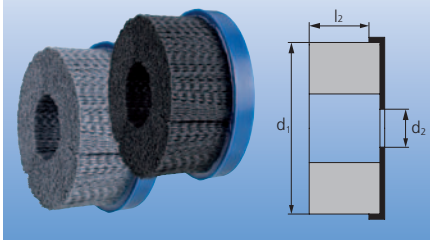

Рекомендуются для прим. на стац. станках для снятия заусенцев и обр. поверхностей.

Преимущества:

- Высокая стойкость и эффективность в жестких условиях работы
- Очень плавный ход за счет равномерного распределения материала рабочей части

Рекомендации по применению:

- Рекомендуется преимущественно стац. применение на станках с ЧПУ, обраб. центрах, роботизированных линиях.
- Щетки с диаметром 75 мм поставляются с резьбой M14 и опорным кольцом и потому подходят для работы на угловых шлифмашинах с регулировкой числа оборотов. Опорное кольцо позволяет

сохранять плотность рабочей части и повышает агрессивность щетки. При износе рабочей части до уровня опорного кольца его следует удалить, благодаря чему высвобождается оставшаяся часть рабочей части.

- Информация о выборе соответствующего шлиф. зерна содержится на странице 8.
- Все тарельчатые щетки с диаметром отверстия 22,2 мм поставляются с двумя ведущими отверстиями диам. 6,5 мм. Диаметр центр. окружности сост. 31 мм.

PFERDERGONOMICS®:



Обозначение	Упаковка	Диам. щетки d_1 [мм]	Рабоч. длина l_2 [мм]	Диам. / резьба отв. d_2 [мм]	Толщ. пров. d_6 [мм]	Рек. чис. об. [мин ⁻¹]	Макс. доп. чис. об. [мин ⁻¹]
	 EAN 4007220						

Пластиковая проволока с карбидом кремния (SiC)

DBUR 75/M14 REC SiC 80 1,14	899373	75	25	M14x2	1,14 x 2,30	2.400–3.900	6.000
DBUR 75/M14 SiC 80 1,10	899380	75	25	M14x2	1,10	2.400–3.900	6.000
DBU 100/22,2 REC SiC 80 1,14	808740	100	38	22,2	1,14 x 2,30	1.400–2.300	3.500
DBU 100/22,2 SiC 80 1,10	808757	100	38	22,2	1,10	1.400–2.300	3.500
DBU 100/22,2 SiC 120 1,10	808764	100	38	22,2	1,10	1.400–2.300	3.500
DBU 100/22,2 SiC 320 0,55	808771	100	38	22,2	0,55	1.400–2.300	3.500
DBU 125/22,2 REC SiC 80 1,14	808795	125	38	22,2	1,14 x 2,30	1.200–2.000	3.000
DBU 125/22,2 SiC 80 1,10	808788	125	38	22,2	1,10	1.200–2.000	3.000
DBU 125/22,2 SiC 120 1,10	808801	125	38	22,2	1,10	1.200–2.000	3.000
DBU 125/22,2 SiC 320 0,55	808818	125	38	22,2	0,55	1.200–2.000	3.000
DBU 150/22,2 REC SiC 80 1,14	808825	150	38	22,2	1,14 x 2,30	1.000–1.600	2.500
DBU 150/22,2 SiC 80 1,10	808849	150	38	22,2	1,10	1.000–1.600	2.500
DBU 150/22,2 SiC 120 1,10	808856	150	38	22,2	1,10	1.000–1.600	2.500
DBU 150/22,2 SiC 320 0,55	808863	150	38	22,2	0,55	1.000–1.600	2.500

Пластиковая проволока с керамическим зерном (CO)

DBU 100/22,2 CO 120 1,10	837221	100	38	22,2	1,10	1.400–2.300	3.500
DBU 125/22,2 CO 120 1,10	837245	125	38	22,2	1,10	1.200–2.000	3.000
DBU 150/22,2 CO 120 1,10	837252	150	38	22,2	1,10	1.000–1.600	2.500

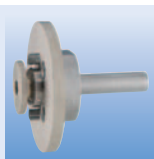

**Зажимной стержень
BO 12/22,2 6-13**
(EAN 4007220808887)
Для всех тарельчатых щеток с диаметром 100 мм.



**Зажимной стержень
BO 12/22,2 6-16**
(EAN 4007220808894)
Для всех тарельчатых щеток с диаметром 125 и 150 мм. **Дополнительная информация:** Под-

робная информация и данные по заказу соответствующих наборов адаптеров и держателей инструмента на стр. 44–46.



Информация о дополнительных инструментах PFERD и многие ценные рекомендации по обработке алюминия содержатся в нашем справочнике „Инструменты PFERD для обработки алюминия“. Обращайтесь к нам.



Идеально подходит для структурирования поверхностей деталей большой площади.

Для различных требований PFERD предлагает три разных материала рабочей части:

■ **Стальная проволока (плетеная)**

Щетки со скрученной проволокой рекомендуются для особо тяжелых работ. Специальное расположение проволоки обеспечивает более агрессивную работу щетки.

■ **Проволока из нерж. стали (INOX)**

Щетки из стали (INOX) подходят для структурирования поверхности деталей из высококачественной стали.

■ **Пластмасса с карбидом кремния (SiC)**

Щетки с SiC подходят для структурирования поверхности из обычной стали, высококачественной стали (INOX) и дерева, а также для удаления мелких заусенцев с отверстий и проемов крупных деталей.

Рекомендации по применению:

■ Оптимальное применение с машинами для сатинирования.

Пример заказа:

EAN 4007220773086
WBU 100100/19,1 LIT ST 0,27

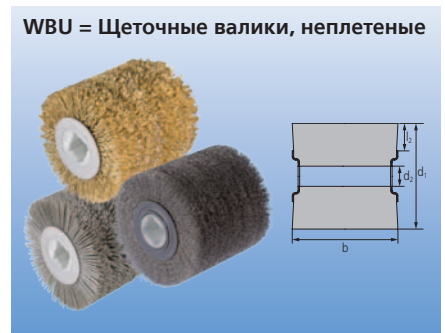

Обозначение	Упаковка	Диам. щетки d ₁ [мм]	Рабоч. ширина b [мм]	Рабоч. длина l ₂ [мм]	Диаметр отверстия d ₂ [мм]	Толщ. пров. d ₆ [мм]	Рек. чис. об. [мин ⁻¹]	Макс. доп. чис. об. [мин ⁻¹]
	 EAN 4007220							

Стальная проволока (LIT ST)

Отверстие с четырьмя шпоночными пазами. LIT ST = скрученная, латунированная стальная проволока

WBU 100100/19,1 LIT ST 0,27	773086	100	100	26	19,1	0,27	3.000–4.500	6.000
-----------------------------	--------	-----	-----	----	------	------	-------------	-------

Проволока из нержавеющей стали (INOX)

Отверстие с четырьмя шпоночными пазами.

WBU 100100/19,1 INOX 0,20	773079	100	100	26	19,1	0,20	2.400–3.900	6.000
---------------------------	--------	-----	-----	----	------	------	-------------	-------

Пластиковая проволока с карбидом кремния (SiC)

WBU 100100/19,1 SiC 80 1,27	773062	100	100	26	19,1	1,27	2.400–3.900	6.000
-----------------------------	--------	-----	-----	----	------	------	-------------	-------



Упаковка IP

Промышленная упаковка.

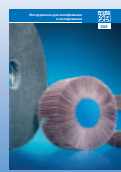

Подробная информация и данные по заказу дополнительных валиков и набора валиков содержится в каталоге 204.



Подробная информация и данные по заказу соответствующих приводных устройств валика содержится в каталоге 209.



Кистевые щетки с хвостовиком

Кистевые щетки с хвостовиком, неплетеные

PBU = Кистевые щетки, неплетеные

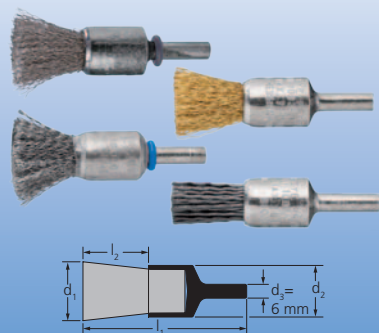

Подходят для любых легких работ, как устранение заусенцев, очистка и удаление ржавчины. За счет расширения проволоки при вращении особенно подходят для работы в труднодоступных местах, а также в отверстиях и полостях.

Рекомендации по применению:

■ Рекомендуемая мощность привода – не менее 300 Вт.



Пример заказа:

EAN 4007220530894

PBU 1515/6 ST 0,20

Для исполнения POS добавьте „POS“ в описании к заказу.



Обозначение	Упаковка		Диам. щетки d ₁ [мм]	Диаметр корпуса d ₂ [мм]	Рабоч. длина l ₂ [мм]	Толщ. пров. d ₆ [мм]	Общая длина l ₁ [мм]	Рек. чис. об. [мин ⁻¹]	Макс. доп. чис. об. [мин ⁻¹]
									
EAN 4007220									

Стальная проволока (ST)

PBU 1010/6 ST 0,20	-	530887	10	10	20	0,20	65	10.000–15.000	20.000
PBU 1010/6 ST 0,35	-	153277	10	10	20	0,35	65	10.000–15.000	20.000
PBU 1212/6 ST 0,20	-	562574	13	12	20	0,20	65	10.000–15.000	20.000
PBU 1212/6 ST 0,35	-	562581	13	12	20	0,35	65	10.000–15.000	20.000
PBU 1516/6 ST 0,20	894491	530894	15	16	22	0,20	65	9.000–13.500	18.000
PBU 1516/6 ST 0,35	532256	153253	15	16	22	0,35	65	9.000–13.500	18.000
PBU 2020/6 ST 0,20	894514	530900	20	22	25	0,20	70	9.000–13.500	18.000
PBU 2020/6 ST 0,50	532263	153222	20	22	25	0,50	70	9.000–13.500	18.000
PBU 3029/6 ST 0,20	-	530917	30	29	25	0,20	70	7.500–11.300	15.000
PBU 3029/6 ST 0,50	-	153192	30	29	25	0,50	70	7.500–11.300	15.000

Проволока из нержавеющей стали (INOX)

Поставляется с корпусом в пластиковой оболочке. Все щетки INOX обезжирены.

PBU 1010/6 INOX 0,15	-	598023	10	10	20	0,15	65	8.000–13.000	20.000
PBU 1010/6 INOX 0,20	-	530924	10	10	20	0,20	65	8.000–13.000	20.000
PBU 1010/6 INOX 0,35	-	153291	10	10	20	0,35	65	8.000–13.000	20.000
PBU 1212/6 INOX 0,15	-	598030	13	12	20	0,15	65	8.000–13.000	20.000
PBU 1212/6 INOX 0,20	-	562598	13	12	20	0,20	65	8.000–13.000	20.000
PBU 1212/6 INOX 0,35	-	562604	13	12	20	0,35	65	8.000–13.000	20.000
PBU 1516/6 INOX 0,15	-	598047	15	16	22	0,15	65	7.200–11.700	18.000
PBU 1516/6 INOX 0,20	894545	530931	15	16	22	0,20	65	7.200–11.700	18.000
PBU 1516/6 INOX 0,35	532287	153260	15	16	22	0,35	65	7.200–11.700	18.000
PBU 2020/6 INOX 0,15	-	598054	20	22	25	0,15	70	7.200–11.700	18.000
PBU 2020/6 INOX 0,20	894552	530948	20	22	25	0,20	70	7.200–11.700	18.000
PBU 2020/6 INOX 0,50	532294	153246	20	22	25	0,50	70	7.200–11.700	18.000
PBU 3029/6 INOX 0,15	-	598061	30	29	25	0,15	70	6.000–9.800	15.000
PBU 3029/6 INOX 0,20	-	530955	30	29	25	0,20	70	6.000–9.800	15.000
PBU 3029/6 INOX 0,50	-	153215	30	29	25	0,50	70	6.000–9.800	15.000

Латунная проволока (MES)

PBU 1010/6 MES 0,30	-	153284	10	10	20	0,30	65	8.000–13.000	20.000
PBU 1212/6 MES 0,30	-	562611	13	12	20	0,30	65	8.000–13.000	20.000
PBU 1516/6 MES 0,30	-	220672	15	16	22	0,30	65	7.200–11.700	18.000
PBU 2020/6 MES 0,50	-	153239	20	22	25	0,50	70	7.200–11.700	18.000
PBU 3029/6 MES 0,50	-	153208	30	29	25	0,50	70	6.000–9.800	15.000

Пластиковая проволока с карбидом кремния (SiC)

PBU 1010/6 SiC 180 0,90	-	220696	10	10	20	0,90	65	8.000–13.000	20.000
PBU 1212/6 SiC 180 0,90	-	562628	13	12	20	0,90	65	8.000–13.000	20.000
PBU 1516/6 SiC 180 0,90	532348	220689	15	16	22	0,90	65	7.200–11.700	18.000
PBU 2020/6 SiC 180 0,90	532355	220665	20	22	25	0,90	70	7.200–11.700	18.000
PBU 3029/6 SiC 180 0,90	-	220658	30	29	25	0,90	70	6.000–9.800	15.000



Для особых задач PFERD предлагает два специальных исполнения:

■ **PBUL**

Длинное исполнение для применения в труднодоступных местах.

■ **PBUS**

Заостренная форма для точных работ в труднодоступных местах.

Рекомендации по применению:

■ Рекомендуемая мощность привода – не менее 300 Вт.

Пример заказа:

EAN 4007220**659199**

PBUL 1010/6 ST 0,20

При заказе укажите необх. диам. проволоки.

PBUL = Кистевые щетки, неплетеные, длинное исполнение
PBUS = Кистевые щетки, неплетеные, остроконечное исполнение

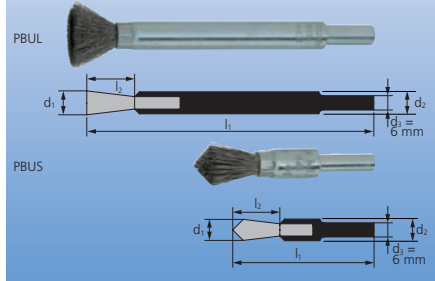

Обозначение	Толщ. пров, d_6 [мм]		Диам. щетки d_1 [мм]	Диаметр корпуса d_2 [мм]	Рабоч. длина l_2 [мм]	Общая длина l_1 [мм]	Рек. чис. об. [мин ⁻¹]	Макс. доп. чис. об. [мин ⁻¹]	
	0,20	0,30							
	EAN 4007220								

Стальная проволока (ST)

PBUL 1010/6 ST	659199	659205	10	10	20	120	4.000–9.500	20.000	10
PBUS 1010/6 ST	-	659243	10	10	20	60	10.000–15.000	20.000	10

Проволока из нержавеющей стали (INOX)

Поставляется с корпусом в пластиковой оболочке. Все щетки INOX обезжирены.

PBUL 1010/6 INOX	659212	659229	10	10	20	120	3.500–9.000	20.000	10
PBUS 1010/6 INOX	-	659250	10	10	20	60	8.000–13.000	20.000	10

Кистевые щетки с хвостовиком, вулканизированные



Подходит для работ средней тяжести. Выполнение точных работ возможно за счет залитой пластиком проволоки. Особенно подходит для обработки отверстий и углублений.

Рекомендации по применению:

■ Щетка применяется для шлифования торцом. Это увеличивает ее эффективность.

■ Рекомендуемая мощность привода – не менее 300 Вт.

Пример заказа:

EAN 4007220**153321**

PBV 2222/6 ST 0,25

PBV = Кистевые щетки, вулканизированные

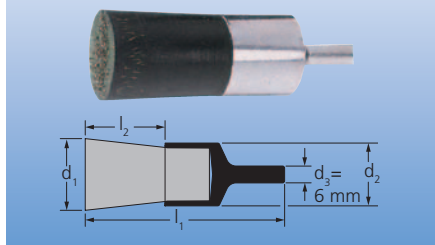

Обозначение	Упаковка	Диам. щетки d_1 [мм]	Диаметр корпуса d_2 [мм]	Рабоч. длина l_2 [мм]	Толщ. пров, d_6 [мм]	Общая длина l_1 [мм]	Рек. чис. об. [мин ⁻¹]	Макс. доп. чис. об. [мин ⁻¹]
	EAN 4007220							

Стальная проволока (ST)

PBV 2222/6 ST 0,25	153321	22	22	25	0,25	70	6.500–9.800	13.000
PBV 3030/6 ST 0,35	531112	30	29	25	0,35	70	6.500–9.800	13.000



Упаковка POS

Индивидуальная упаковка для PFERD-TOOL-CENTER. Полный ассортимент щеток в упаковке POS представлен на страницах 47–48.



Упаковка IP

Промышленная упаковка.

Кистевые щетки с хвостовиком

Кистевые щетки с хвостовиком и кольцом, неплетеные

PBUR = Кистевые щетки, неплетеные, со съемными ограничительными кольцами

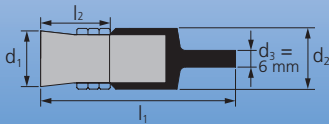

Подходит для легких работ, таких как устранение заусенцев, очистка и удаление ржавчины. За счет съемных пластиковых колец возможна точная регулировка расширения и эластичности рабочей части щетки. Идеально подходит для обработки в труднодоступных местах, а также для обработки отверстий и углублений.

Рекомендации по применению:

- Рекомендуемая мощность привода – не менее 300 Вт.

Пример заказа:

EAN 4007220530962

PBUR 1212/6 ST 0,20

При заказе укажите необх. диам. проволоки.



Обозначение	Толщ. пров, d ₆ [мм]		Диам. щетки d ₁ [мм]	Диаметр корпуса d ₂ [мм]	Рабоч. длина l ₂ [мм]	Общая длина l ₁ [мм]	Рек. чис. об. [мин ⁻¹]	Макс. доп. чис. об. [мин ⁻¹]	
	0,20	0,35							
	EAN 4007220								

Стальная проволока (ST)

PBUR 1212/6 ST	530962	530979	13	16	25	70	7.500–11.300	15.000	10
PBUR 2020/6 ST	530986	530993	20	22	25	70	6.300–9.400	12.500	10
PBUR 2525/6 ST	531006	531013	25	30	25	70	6.300–9.400	12.500	10

Проволока из нержавеющей стали (INOX)

Поставляется с корпусом в пластиковой оболочке. Все щетки INOX обезжирены.

PBUR 1212/6 INOX	531020	-	13	16	25	70	6.000–9.800	15.000	10
PBUR 2020/6 INOX	531037	-	20	22	25	70	5.000–8.100	12.500	10
PBUR 2525/6 INOX	531044	-	25	30	25	70	5.000–8.100	12.500	10

Кистевые щетки с хвостовиком, плетеные

PBGS = Кистевые щетки, плетеные, Исполнение SINGLETWIST®

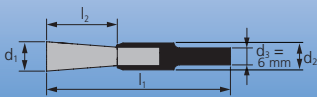

Особо эластичное исполнение плетеной щетки для специального применения. Идеально подходит для обработки внутренних граней, т.к. расширение щетки предотвращается за счет плетения против хода движения.

Рекомендации по применению:

- Оптимальный результат на приводах инструмента с регулировкой числа оборотов
- Рекомендуемая мощность привода – не менее 500 Вт.



Обозначение	Толщ. пров, d ₆ [мм]			Диам. щетки d ₁ [мм]	Диаметр корпуса d ₂ [мм]	Рабоч. длина l ₂ [мм]	Общая длина l ₁ [мм]	Рек. чис. об. [мин ⁻¹]	Макс. доп. чис. об. [мин ⁻¹]	
	0,20	0,35	0,50							
	EAN 4007220									

Стальная проволока (ST) – Исполнение SINGLETWIST®

PBGS 1010/6 ST	659267	659274	659281	10	10	25	65	5.000–7.500	10.000	10
PBGS 1212/6 ST	807002	-	-	12	10	28	71	5.000–7.500	10.000	10

Проволока из нержавеющей стали (INOX) – Исполнение SINGLETWIST®

Поставляется с корпусом в пластиковой оболочке. Все щетки INOX обезжирены.

PBGS 1010/6 INOX	659298	659304	659311	10	10	25	65	4.000–6.500	10.000	10
PBGS 1212/6 INOX	807019	-	-	12	10	28	71	4.000–6.500	10.000	10



PFERDVIDEO

Дополнительная информация содержится здесь или на сайте www.pferd.com



Щетки для работ в жестких условиях. Подходят для работ средней тяжести, идеальны для устранения заусенцев, очистки и удаления ржавчины. За счет расширения проволоки при вращении особенно подходят для работы в труднодоступных местах и обработки отверстий и полостей.

Рекомендации по применению:

- Рекомендуется использовать приводы с регулируемым числом оборотов, чтобы иметь возможность управлять расширением рабочей части щетки.
- Рекомендуемая мощность привода – не менее 500 Вт.

Пример заказа:

EAN 4007220153314

PBG 1919/6 ST 0,35

Для исполнения POS добавьте „POS“ в описании к заказу.

PBG = Кистевые щетки, плетеные

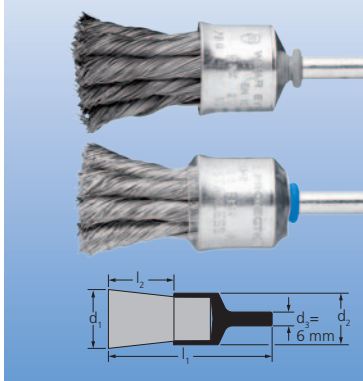

Обозначение	Упаковка		Диам. щетки d_1 [мм]	Диаметр корпуса d_2 [мм]	Рабоч. длина l_2 [мм]	Толщ. пров. d_6 [мм]	Общая длина l_1 [мм]	Кол-во жгутов	Рек. чис. об. [мин ⁻¹]	Макс. доп. чис. об. [мин ⁻¹]
										
	EAN 4007220									
Стальная проволока (ST)										
PBG 1919/6 ST 0,25	-	936580	19	19	28	0,25	68	6	10.000–15.000	20.000
PBG 1919/6 ST 0,35	532416	153314	19	19	28	0,35	68	6	10.000–15.000	20.000
PBG 1919/6 ST 0,50	894361	531051	19	19	28	0,50	68	6	10.000–15.000	20.000
PBG 2323/6 ST 0,25	-	936603	23	23	28	0,25	68	8	10.000–15.000	20.000
PBG 2323/6 ST 0,35	-	936610	23	23	28	0,35	68	8	10.000–15.000	20.000
PBG 2323/6 ST 0,50	-	936627	23	23	28	0,50	68	8	10.000–15.000	20.000
PBG 3030/6 ST 0,25	-	936672	30	28	25	0,25	68	12	8.000–11.300	20.000
PBG 3030/6 ST 0,35	532423	531068	30	28	25	0,35	68	12	8.000–11.300	20.000
PBG 3030/6 ST 0,50	894422	531075	30	28	25	0,50	68	12	8.000–11.300	20.000

Проволока из нержавеющей стали (INOX)

Поставляется с корпусом в пластиковой оболочке. Все щетки INOX обезжирены.

PBG 1919/6 INOX 0,15	-	598078	19	19	28	0,15	68	6	8.000–13.000	20.000
PBG 1919/6 INOX 0,25	-	936597	19	19	28	0,25	68	6	8.000–13.000	20.000
PBG 1919/6 INOX 0,35	532430	220702	19	19	28	0,35	68	6	8.000–13.000	20.000
PBG 1919/6 INOX 0,60	894460	531082	19	19	28	0,60	68	6	8.000–13.000	20.000
PBG 2323/6 INOX 0,15	-	936634	23	23	28	0,15	68	8	8.000–13.000	20.000
PBG 2323/6 INOX 0,25	-	936641	23	23	28	0,25	68	8	8.000–13.000	20.000
PBG 2323/6 INOX 0,35	-	936658	23	23	28	0,35	68	8	8.000–13.000	20.000
PBG 2323/6 INOX 0,60	-	936665	23	23	28	0,60	68	8	8.000–13.000	20.000
PBG 3030/6 INOX 0,15	-	598085	30	28	25	0,15	68	12	6.000–9.800	20.000
PBG 3030/6 INOX 0,25	-	936689	30	28	25	0,25	68	12	6.000–9.800	20.000
PBG 3030/6 INOX 0,35	532447	531099	30	28	25	0,35	68	12	6.000–9.800	20.000
PBG 3030/6 INOX 0,60	894484	531105	30	28	25	0,60	68	12	6.000–9.800	20.000



Упаковка POS

Индивидуальная упаковка для PFERD-TOOL-CENTER. Полный ассортимент щеток в упаковке POS представлен на страницах 47–48.



Упаковка IP

Промышленная упаковка.



PFERDVIDEO

Дополнительная информация содержится здесь или на сайте www.pferd.com

Дисковые щётки с хвостовиком

Дисковые щетки с хвостовиком, неплетеные



RBU = Дисковые щетки, неплетеные

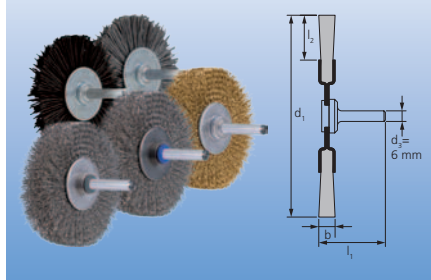

Универсальное применение для очистки, удаления ржавчины и окислы, сглаживания поверхности и снятия лакокрасочного покрытия, зачистки литейных швов и устранения легких заусенцев.

Рекомендации по применению:

- Реком. мощность привода – не менее 300 Вт.
- Информация о выборе соответствующего шлиф. зерна содержится на странице 8

Пример заказа:

EAN 4007220153017

RBU 3006/6 ST 0,20

Для исполнения POS добавьте „POS“ в описании к заказу.



Обозначение	Упаковка		Диам. щетки d ₁ [мм]	Рабоч. ширина b [мм]	Рабоч. длина l ₂ [мм]	Толщ. пров. d ₂ [мм]	Общая длина l ₁ [мм]	Рек. чис. об. [мин ⁻¹]	Макс. доп. чис. об. [мин ⁻¹]
EAN 4007220									

Стальная проволока (ST)

RBU 2004/6 ST 0,20	-	152980	20	4	3	0,20	37	10.000–15.000	20.000
RBU 3006/6 ST 0,20	531808	153017	30	6	7	0,20	40	10.000–15.000	20.000
RBU 3009/6 ST 0,20	-	899250	30	9	7	0,20	42	10.000–15.000	20.000
RBU 4009/6 ST 0,20	-	153048	40	9	9	0,20	46	9.000–13.500	18.000
RBU 5004/6 ST 0,20	-	806593	50	4	9	0,20	41	7.500–11.300	15.000
RBU 5015/6 ST 0,20	531822	153079	50	15	13	0,20	50	7.500–11.300	15.000
RBU 6015/6 ST 0,20	-	658437	60	15	15	0,20	50	7.500–11.300	15.000
RBU 7004/6 ST 0,20	-	806609	70	4	9	0,20	41	7.500–11.300	15.000
RBU 7010/6 ST 0,30	-	658444	70	10	19	0,30	50	7.500–11.300	15.000
RBU 7015/6 ST 0,30	894606	153109	70	15	19	0,30	50	7.500–11.300	15.000
RBU 8004/6 ST 0,20	-	806616	80	4	10	0,20	41	6.000–9.000	12.000
RBU 8015/6 ST 0,30	-	153130	80	15	19	0,30	50	6.000–9.000	12.000
RBU 10010/6 ST 0,30	894613	658451	100	10	20	0,30	50	6.000–9.000	12.000

Проволока из нержавеющей стали (INOX)

RBU 2004/6 INOX 0,20	-	153000	20	4	3	0,20	37	8.000–13.000	20.000
RBU 3006/6 INOX 0,20	531884	153031	30	6	7	0,20	40	8.000–13.000	20.000
RBU 3009/6 INOX 0,20	-	899267	30	9	7	0,20	42	8.000–13.000	20.000
RBU 4009/6 INOX 0,20	-	153062	40	9	9	0,20	46	7.200–11.700	18.000
RBU 5004/6 INOX 0,20	-	806623	50	4	9	0,20	41	6.000–9.800	15.000
RBU 5015/6 INOX 0,20	531891	153093	50	15	13	0,20	50	6.000–9.800	15.000
RBU 6015/6 INOX 0,20	-	658468	60	15	15	0,20	50	6.000–9.800	15.000
RBU 7004/6 INOX 0,20	-	806630	70	4	9	0,20	41	6.000–9.800	15.000
RBU 7010/6 INOX 0,20	-	597835	70	10	19	0,20	50	6.000–9.800	15.000
RBU 7015/6 INOX 0,15	-	597842	70	15	19	0,15	50	6.000–9.800	15.000
RBU 7015/6 INOX 0,30	894620	153123	70	15	19	0,30	50	6.000–9.800	15.000
RBU 8004/6 INOX 0,20	-	806647	80	4	10	0,20	41	4.800–7.800	12.000
RBU 8010/6 INOX 0,20	-	578919	80	10	19	0,20	50	4.800–7.800	12.000
RBU 8015/6 INOX 0,15	-	597859	80	15	19	0,15	50	4.800–7.800	12.000
RBU 8015/6 INOX 0,30	-	153154	80	15	19	0,30	50	4.800–7.800	12.000
RBU 10010/6 INOX 0,30	894637	658475	100	10	20	0,30	50	4.800–7.800	12.000

Латунная проволока (MES)

RBU 2004/6 MES 0,20	-	152997	20	4	3	0,20	37	8.000–13.000	20.000
RBU 3006/6 MES 0,20	-	153024	30	6	7	0,20	40	8.000–13.000	20.000
RBU 4009/6 MES 0,20	-	153055	40	9	9	0,20	46	7.200–11.700	18.000
RBU 5015/6 MES 0,20	-	153086	50	15	13	0,20	50	6.000–9.800	15.000
RBU 7015/6 MES 0,30	-	153116	70	15	19	0,30	50	6.000–9.800	15.000
RBU 8015/6 MES 0,30	-	153147	80	15	19	0,30	50	4.800–7.800	12.000

Пластиковая проволока с карбидом кремния (SiC)

RBU 5004/6 SiC 120 0,55	-	936511	50	4	13	0,55	50	6.000–9.800	15.000
-------------------------	---	--------	----	---	----	------	----	-------------	--------

Продолжение см. на следующей странице

Обозначение	Упаковка		Диам. щетки d_1 [мм]	Рабоч. ширина b [мм]	Рабоч. длина l_2 [мм]	Толщ. пров. d_6 [мм]	Общая длина l_1 [мм]	Рек. чис. об. [мин ⁻¹]	Макс. доп. чис. об. [мин ⁻¹]
	EAN 4007220								
RBU 5015/6 SiC 180 0,90	531945	220610	50	15	13	0,90	50	6.000–9.800	15.000
RBU 7008/6 SiC 120 0,55	-	936528	70	8	19	0,55	50	6.000–9.800	15.000
RBU 7015/6 SiC 180 0,90	894644	220627	70	15	19	0,90	50	6.000–9.800	15.000
RBU 8008/6 SiC 120 0,55	-	936535	80	8	19	0,55	50	4.800–7.800	12.000
RBU 8015/6 SiC 180 0,90	-	220634	80	15	19	0,90	50	4.800–7.800	12.000
Пластиковая проволока с керамическим зерном (CO)									
RBU 5004/6 CO 120 0,55	-	936542	50	4	13	0,55	50	6.000–9.800	15.000
RBU 5015/6 CO 120 1,10	-	899342	50	15	13	1,10	50	6.000–9.800	15.000
RBU 7008/6 CO 120 0,55	-	936559	70	8	19	0,55	50	6.000–9.800	15.000
RBU 7015/6 CO 120 1,10	-	899359	70	15	19	1,10	50	6.000–9.800	15.000
RBU 8008/6 CO 120 0,55	-	936566	80	8	19	0,55	50	4.800–7.800	12.000
RBU 8015/6 CO 120 1,10	-	899366	80	15	19	1,10	50	4.800–7.800	12.000

Дисковые щетки с хвостовиком, плетеные



Щетки для работ в жестких условиях. Подходят для работы в труднодоступных канавках и углублениях, очистки, удаления ржавчины и обработки сварных швов.

Рекомендации по применению:

- Рекомендуемая мощность привода – не менее 500 Вт.

Пример заказа:

EAN 4007220**153161**

RBG 7006/6 ST 0,35

Для исполнения POS добавьте „POS“ в описании к заказу.

RBG = Дисковые щетки, плетеные

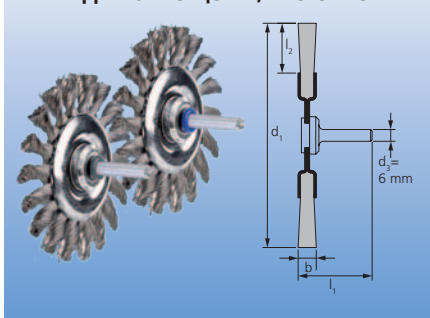

Обозначение	Упаковка		Диам. щетки d_1 [мм]	Рабоч. ширина b [мм]	Рабоч. длина l_2 [мм]	Толщ. пров. d_6 [мм]	Общая длина l_1 [мм]	Кол-во жгутов	Рек. чис. об. [мин ⁻¹]	Макс. доп. чис. об. [мин ⁻¹]
	EAN 4007220									
Стальная проволока (ST)										
RBG 7006/6 ST 0,35	531969	153161	76	6	16	0,35	42	18	12.500–18.800	25.000
RBG 7006/6 ST 0,50	894569	530177	76	6	16	0,50	42	18	12.500–18.800	25.000
RBG 7012/6 ST 0,35	-	658482	76	12	16	0,35	42	18	12.500–18.800	25.000
RBG 7012/6 ST 0,50	-	658680	76	12	16	0,50	42	18	12.500–18.800	25.000
RBG 10012/6 ST 0,35	-	530351	100	12	19	0,35	42	22	10.000–15.000	20.000
RBG 10012/6 ST 0,50	-	530399	100	12	19	0,50	42	22	10.000–15.000	20.000

Проволока из нержавеющей стали (INOX)

Все щетки INOX обезжирены.

RBG 7006/6 INOX 0,35	531976	220641	76	6	16	0,35	42	18	10.000–16.300	25.000
RBG 7006/6 INOX 0,50	894576	530603	76	6	16	0,50	42	18	10.000–16.300	25.000
RBG 7012/6 INOX 0,35	-	658697	76	12	16	0,35	42	18	10.000–16.300	25.000
RBG 7012/6 INOX 0,50	-	659472	76	12	16	0,50	42	18	10.000–16.300	25.000
RBG 10012/6 INOX 0,35	-	530405	100	12	19	0,35	42	22	8.000–13.000	20.000
RBG 10012/6 INOX 0,50	-	530610	100	12	19	0,50	42	22	8.000–13.000	20.000



Упаковка POS

Индивидуальная упаковка для PFERD-TOOL-CENTER. Полный ассортимент щеток в упаковке POS представлен на страницах 47–48.



Упаковка IP

Промышленная упаковка.

Дисковые щётки с хвостовиком

Дисковые щетки с хвостовиком, вулканизированные

RBV = Дисковые щетки, вулканизированные

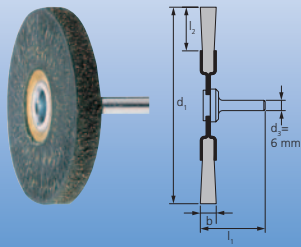

Для работ средней тяжести. Возможно выполнение точных работ за счет залитой пластиком проволоки.

Рекомендации по применению:

- Рекомендуемая мощность привода – не менее 300 Вт.

Пример заказа:

EAN 4007220**220955**
 RBV 6307/6 ST 0,30



Обозначение	Упаковка	Диам. щетки d ₁ [мм]	Рабоч. ширина b [мм]	Рабоч. длина l ₂ [мм]	Толщ. пров. d ₆ [мм]	Общая длина l ₁ [мм]	Рек. чис. об. [мин ⁻¹]	Макс. доп. чис. об. [мин ⁻¹]
	 EAN 4007220							

Стальная проволока (ST)

ST = Латунированная стальная проволока

RBV 6307/6 ST 0,30	220955	63	7	20	0,30	40	7.500–11.300	15.000
--------------------	--------	----	---	----	------	----	--------------	--------

Конические щётки с хвостовиком

Конические щетки с хвостовиком, неплетеные

KBU = Конические щетки, неплетеные

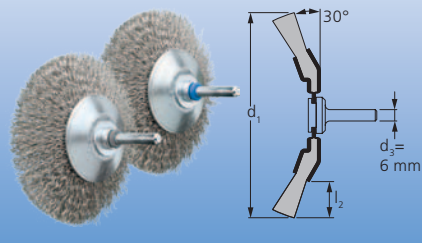

Идеально подходит для работ средней тяжести, таких как устранение заусенцев, очистка и удаление ржавчины. За счет конической формы оптимально подходит для обработки в труднодоступных местах, как внутренние грани, канавки и пазы.

Рекомендации по применению:

- Оптимальные результаты на приводах инструмента с регулировкой числа оборотов
- Подходит для работы на прямых шлифмашинах и приводах с гибким валом

Пример заказа:

EAN 4007220**899397**
 KBU 9510/6 ST 0,30



Обозначение	Упаковка	Диам. щетки d ₁ [мм]	Рабоч. ширина b [мм]	Рабоч. длина l ₂ [мм]	Толщ. пров. d ₆ [мм]	Рек. чис. об. [мин ⁻¹]	Макс. доп. чис. об. [мин ⁻¹]
	 EAN 4007220						

Стальная проволока (ST)

KBU 5010/6 ST 0,20	936351	50	10	10	0,20	7.500–11.300	15.000
KBU 7010/6 ST 0,30	936368	70	10	15	0,30	7.500–11.300	15.000
KBU 8010/6 ST 0,30	936375	80	10	20	0,30	6.000–9.000	12.000
KBU 9510/6 ST 0,30	899397	95	10	25	0,30	6.000–9.000	12.000

Проволока из нержавеющей стали (INOX)

Все щетки INOX обезжирены.

KBU 5010/6 INOX 0,20	936382	50	10	10	0,20	6.000–9.800	15.000
KBU 7010/6 INOX 0,15	936399	70	10	15	0,15	6.000–9.800	15.000
KBU 7010/6 INOX 0,20	936405	70	10	15	0,20	6.000–9.800	15.000
KBU 8010/6 INOX 0,30	936412	80	10	20	0,30	4.800–7.800	12.000
KBU 9510/6 INOX 0,30	899403	95	10	25	0,30	4.800–7.800	12.000

Упаковка POS
 Индивидуальная упаковка для PFERD-TOOL-CENTER. Полный ассортимент щеток в упаковке POS представлен на страницах 47–48.

Упаковка IP
 Промышленная упаковка.



Универсальное применение для очистки, удаления ржавчины и окалины, сглаживания поверхности и снятия лакокрасочного покрытия. Торцевая обработка всей поверхностью рабочей части. Используется преимущественно на больших, ровных и легкодоступных поверхностях.

Рекомендации по применению:

■ Рекомендуемая мощность привода – не менее 300 Вт.

Пример заказа:

EAN 4007220153345

TBU 5010/6 ST 0,30

Для исполнения POS добавьте „POS“ в описании к заказу.

TBU = Чашечные щетки, неплетеные

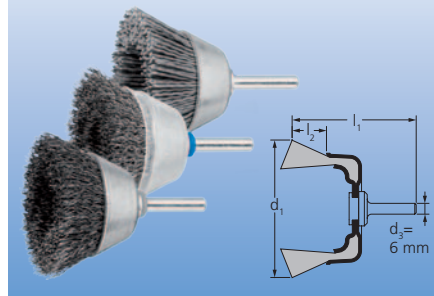

Обозначение	Упаковка		Диам. щетки d ₁ [мм]	Рабоч. ширина b [мм]	Рабоч. длина l ₂ [мм]	Толщ. пров. d ₂ [мм]	Общая длина l ₁ [мм]	Рек. чис. об. [мин ⁻¹]	Макс. доп. чис. об. [мин ⁻¹]	
	5	10								
	EAN 4007220									
Стальная проволока (ST)										
TBU 5010/6 ST 0,30	532171	153345	50	10	20	0,30	75	5.300–7.900	10.500	
TBU 6015/6 ST 0,30	-	153352	60	15	20	0,30	85	2.200–3.400	4.500	
Проволока из нержавеющей стали (INOX)										
Поставка с коробкой для щеток с пластмассовым покрытием.										
TBU 5010/6 INOX 0,30	894651	579107	50	10	20	0,30	75	4.200–6.800	10.500	
TBU 6015/6 INOX 0,30	-	579114	60	15	20	0,30	85	1.800–2.900	4.500	
Пластиковая проволока с карбидом кремния (SiC)										
TBU 5010/6 SiC 180 0,90	894668	220719	50	10	20	0,90	75	4.200–6.800	10.500	
TBU 6015/6 SiC 180 0,90	-	220726	60	15	20	0,90	85	1.800–2.900	4.500	

Наборы щеток

BSO 5500 ST

Содержимое: 80 шт.

- 10 x RBU 3006/6 ST 0,20
- 10 x RBU 4009/6 ST 0,20
- 10 x RBU 5015/6 ST 0,20
- 10 x RBU 7015/6 ST 0,30
- 10 x TBU 5010/6 ST 0,30
- 10 x PBU 1010/6 ST 0,35
- 10 x PBU 1516/6 ST 0,35
- 10 x PBU 2020/6 ST 0,50

BSO 5600 ST

Содержимое: 23 шт.

- 4 x TBU 5010/6 ST 0,30
- 10 x PBU 2020/6 ST 0,50
- 5 x RBU 5015/6 ST 0,20
- 4 x RBG 7006/6 ST 0,35

BSO 5600 INOX

Содержимое: 23 шт.

- 4 x TBU 5010/6 INOX 0,30
- 10 x PBU 2020/6 INOX 0,50
- 5 x RBU 5015/6 INOX 0,20
- 4 x RBG 7006/6 INOX 0,35



Обозначение	EAN 4007220	
BSO 5500 ST	220962	1
BSO 5600 ST	808368	1
BSO 5600 INOX	808375	1

Чашечные щётки с резьбой

Чашечные щетки с резьбой, неплетеные

TBU = Чашечные щетки, неплетеные

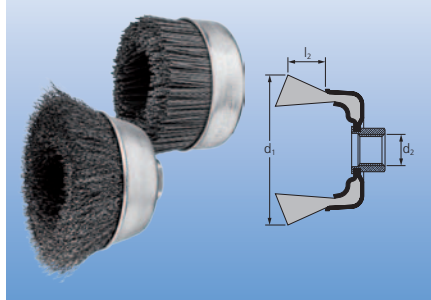

Оптимально подходит для работ средней тяжести по большим площадям, устранения заусенцев, очистки и удаления ржавчины с поверхности.

Рекомендации по применению:

- Оптимальные результаты на приводах инструмента с регулировкой числа оборотов.



Пример заказа:

EAN 4007220153543

POS TBU 60/M14 ST 0,30

Для упаковочной единицы 5 шт. в описании не указывайте „POS“.



Обозначение	Упаковка		Диам. щетки d ₁ [мм]	Рабоч. длина l ₂ [мм]	Резьба d ₂	Толщ. пров. d ₆ [мм]	Рек. чис. об. [мин ⁻¹]	Макс. доп. чис. об. [мин ⁻¹]
								
Стальная проволока (ST)								
POS TBU 60/M14 ST 0,30	153543	955192	60	20	M14x2	0,30	6.300–9.400	12.500
POS TBU 75/M14 ST 0,30	220849	955208	75	25	M14x2	0,30	6.300–9.400	12.500
POS TBU 100/M14 ST 0,30	153574	-	100	25	M14x2	0,30	4.300–6.400	8.500
Проволока из нержавеющей стали (INOX)								
Все щетки INOX обезжирены.								
POS TBU 60/M14 INOX 0,30	721742	955215	60	20	M14x2	0,30	5.000–8.100	12.500
POS TBU 75/M14 INOX 0,30	220856	955222	75	25	M14x2	0,30	5.000–8.100	12.500
POS TBU 100/M14 INOX 0,30	220863	-	100	25	M14x2	0,30	3.400–5.500	8.500
Пластиковая проволока с карбидом кремния (SiC)								
POS TBU 100/M14 SiC 120 1,00	530856	-	100	46	M14x2	1,00	2.400–3.900	6.000
POS TBU 100/M14 SiC 180 0,90	530870	-	100	46	M14x2	0,90	2.400–3.900	6.000

Щетки с другой резьбой поставляются по запросу.



Упаковка POS

Индивидуальная упаковка для PFERD-TOOL-CENTER. Полный ассортимент щеток в упаковке POS представлен на страницах 47–48.



Упаковка IP

Промышленная упаковка.





Щетка для работ в жестких условиях. Оптимально подходит для тяжелых работ по большим площадям, устранения заусенцев, очистки и удаления ржавчины с поверхности.

Рекомендации по применению:

- Оптимальное применение – с высокооборотными угловыми шлифмашинами.

Пример заказа:

EAN 4007220153437

POS TBG 65/M14 ST 0,35

Для упаковочной единицы 5 шт. в описании не указывайте „POS“.



TBG = Чашечные щетки, плетеные

Обозначение	Упаковка		Диам. щетки d_1 [мм]	Рабоч. длина l_2 [мм]	Резьба d_2	Толщ. пров. d_6 [мм]	Кол-во жгутов	Рек. чис. об. [мин ⁻¹]	Макс. доп. чис. об. [мин ⁻¹]
	1	5							
EAN 4007220									

Стальная проволока (ST)

POS TBG 65/M14 ST 0,35	153437	955079	65	22	M14x2	0,35	18	6.300–12.500	12.500
POS TBG 65/M14 ST 0,50	579121	955086	65	22	M14x2	0,50	18	6.300–12.500	12.500
POS TBG 65/M14 ST 0,80	579138	-	65	22	M14x2	0,80	18	6.300–12.500	12.500
POS TBG 80/M14 ST 0,50	806654	955093	80	20	M14x2	0,50	20	5.000–10.000	10.000
POS TBG 100/M14 ST 0,50	806661	955109	100	25	M14x2	0,50	24	4.500–9.000	9.000

Проволока из нержавеющей стали (INOX)

Все щетки INOX обезжирены.

POS TBG 65/M14 INOX 0,35	220740	955116	65	22	M14x2	0,35	18	5.000–12.500	12.500
POS TBG 65/M14 INOX 0,50	598016	955123	65	22	M14x2	0,50	18	5.000–12.500	12.500
POS TBG 80/M14 INOX 0,35	806678	955130	80	20	M14x2	0,35	20	4.000–10.000	10.000
POS TBG 100/M14 INOX 0,35	806685	955147	100	25	M14x2	0,35	24	3.600–9.000	9.000

Щетки с другой резьбой поставляются по запросу.

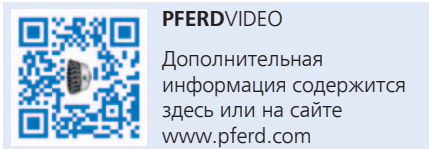

Щетка для работ в жестких условиях. Оптимально подходит для тяжелых работ по большим площадям, устранения заусенцев, очистки и удаления ржавчины с поверхности. За счет опорного кольца предотвращается боковое смещение плетеной проволоки.

Рекомендации по применению:

- Оптимальное применение с высокооборотными угловыми шлифмашинами.

- Снимите опорное кольцо, когда износ рабочей части достигнет уровня опорного кольца, благодаря чему высвободится оставшаяся часть рабочей части, с которой можно работать дальше до ее полного износа.

Пример заказа:

EAN 4007220153482

TBGR 80/M14 ST 0,50



TBGR = Чашечные щетки, плетеные, с опорным кольцом

Обозначение	Упаковка		Диам. щетки d_1 [мм]	Рабоч. длина l_2 [мм]	Резьба d_2	Толщ. пров. d_6 [мм]	Кол-во жгутов	Рек. чис. об. [мин ⁻¹]	Макс. доп. чис. об. [мин ⁻¹]
	1	5							
EAN 4007220									

Стальная проволока (ST)

TBGR 80/M14 ST 0,50	153482		80	25	M14x2	0,50	22	4.300–8.500	8.500
TBGR 100/M14 ST 0,50	153505		100	25	M14x2	0,50	26	4.300–8.500	8.500
TBGR 100/5/8 ST 0,50	598009		100	25	5/8-11	0,50	26	4.300–8.500	8.500
TBGR 125/5/8 ST 0,50	584811		125	25	5/8-11	0,50	32	3.300–6.500	6.500
TBGR 150/5/8 ST 0,50	584828		150	20	5/8-11	0,50	40	2.800–5.500	5.500

Чашечные щётки с резьбой

Чашечные щетки с резьбой, плетеные

TBG CT = Чашечные щетки, плетеные, Исполнение COMBITWIST®

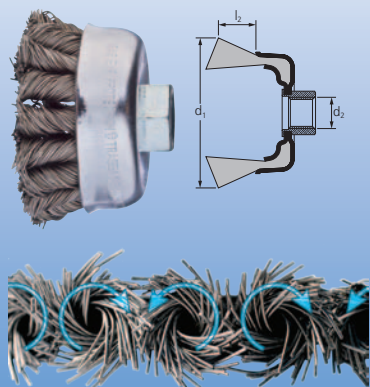

Щетка для работ в жестких условиях. Превосходно подходит для тяжелых работ, по удалению заусенцев, ржавчины и очистке.

Преимущества:

- Плавный ход, в том числе на углах и гранях.
- Отсутствие биения щеток при работе на углах.
- Повышенная стойкость.
- Повышенная производительность съема материала.
- Минимальное раскручивание плетения при работе.

Рекомендации по применению:

- Оптимальное применение с машинами для сатинирования.

Пример заказа:

EAN 4007220806692

POS TBG 65/M14 CT ST 0,35

Для упаковочной единицы 5 шт. в описании не указывайте „POS“.

PFERDERGONOMICS®:



Обозначение	Упаковка		Диам. щетки d ₁ [мм]	Рабоч. длина l ₂ [мм]	Резьба d ₂	Толщ. пров. d ₆ [мм]	Кол-во жгутов	Рек. чис. об. [мин ⁻¹]	Макс. доп. чис. об. [мин ⁻¹]
	1	5							
EAN 4007220									

Стальная проволока (ST) – Исполнение COMBITWIST®

POS TBG 65/M14 CT ST 0,35	806692	955154	65	22	M14x2	0,35	18	6.300–12.500	12.500
POS TBG 65/M14 CT ST 0,50	806708	955161	65	22	M14x2	0,50	18	6.300–12.500	12.500
POS TBG 80/M14 CT ST 0,50	806715	955178	80	20	M14x2	0,50	20	5.000–10.000	10.000
POS TBG 100/M14 CT ST 0,50	806722	955185	100	25	M14x2	0,50	24	4.500–9.000	9.000

Проволока из нержавеющей стали (INOX) – Исполнение COMBITWIST®

Все щетки INOX обезжирены.

POS TBG 65/M14 CT INOX 0,35	806739	-	65	22	M14x2	0,35	18	5.000–12.500	12.500
POS TBG 65/M14 CT INOX 0,50	806746	-	65	22	M14x2	0,50	18	5.000–12.500	12.500
POS TBG 80/M14 CT INOX 0,35	806753	-	80	20	M14x2	0,35	20	4.000–10.000	10.000
POS TBG 100/M14 CT INOX 0,35	806760	-	100	25	M14x2	0,35	24	3.600–9.000	9.000

Щетки с другой резьбой поставляются по запросу.



Упаковка POS

Индивидуальная упаковка для PFERD-TOOL-CENTER. Полный ассортимент щеток в упаковке POS представлен на страницах 47–48.



Упаковка IP

Промышленная упаковка.



PFERDVIDEO

Дополнительная информация содержится здесь или на сайте www.pferd.com





Превосходно подходит для крацевания, удаления заусенцев, очистки и удаления ржавчины с поверхности. Коническая форма щетки облегчает работу в труднодоступных местах, таких как внутренние грани, канавки и пазы.

Рекомендации по применению:

- Для применения на угловых шлифмашинах [до 80 м/с].
- Оптимальное применение на угловых шлифмашинах с регулируемым числом оборотов.

Пример заказа:

EAN 4007220220832
 POS KBU 10010/M14 ST 0,35
 Для упаковочной единицы 5 шт. в описании не указывайте „POS“.



Обозначение	Упаковка		Диам. щетки d ₁ [мм]	Рабоч. ширина b [мм]	Рабоч. длина l ₂ [мм]	Резьба d ₂	Толщ. пров. d ₆ [мм]	Рек. чис. об. [мин ⁻¹]	Макс. доп. чис. об. [мин ⁻¹]
	1	5							
EAN 4007220									

Стальная проволока (ST)

POS KBU 10010/M14 ST 0,35	220832	955314	100	10	22	M14x2	0,35	6.300–12.500	12.500
POS KBU 11510/M14 ST 0,35	806777	-	115	10	30	M14x2	0,35	6.300–12.500	12.500

Проволока из нержавеющей стали (INOX)

Все щетки INOX обезжирены.

POS KBU 10010/M14 INOX 0,35	531129	955321	100	10	22	M14x2	0,35	5.000–12.500	12.500
POS KBU 11510/M14 INOX 0,35	806784	-	115	10	30	M14x2	0,35	5.000–12.500	12.500

Щетки с другой резьбой поставляются по запросу.

Конические щетки с резьбой, плетеные



Щетка для работ в жестких условиях. Оптимально подходит для тяжелых работ, таких как устранение заусенцев, очистка и удаления ржавчины с поверхности. Коническая форма щетки облегчает работу в труднодоступных местах, таких как внутренние грани, канавки и пазы.

Рекомендации по применению:

- Оптимальное применение с высокооборотными угловыми шлифмашинами.

Пример заказа:

EAN 4007220153529
 POS KBG 10013/M14 ST 0,50
 Для упаковочной единицы 5 шт. в описании не указывайте „POS“.



Обозначение	Упаковка		Диам. щетки d ₁ [мм]	Рабоч. ширина b [мм]	Рабоч. длина l ₂ [мм]	Резьба d ₂	Толщ. пров. d ₆ [мм]	Кол-во жгутов	Рек. чис. об. [мин ⁻¹]	Макс. доп. чис. об. [мин ⁻¹]
	1	5								
EAN 4007220										

Стальная проволока (ST)

POS KBG 10013/M14 ST 0,50	153529	955239	100	13	22	M14x2	0,50	22	10.000–15.000	20.000
POS KBG 11515/M14 ST 0,50	220818	955246	115	15	26	M14x2	0,50	22	7.500–12.500	15.000
POS KBG 12515/M14 ST 0,50	531167	-	125	15	19	M14x2	0,50	28	7.500–12.000	15.000

Проволока из нержавеющей стали (INOX)

Все щетки INOX обезжирены.

POS KBG 10013/M14 INOX 0,35	220801	955253	100	13	22	M14x2	0,35	22	8.600–15.000	20.000
POS KBG 11515/M14 INOX 0,35	220825	955260	115	15	26	M14x2	0,35	22	6.000–12.500	15.000
POS KBG 12515/M14 INOX 0,35	531174	-	125	15	19	M14x2	0,35	28	6.000–12.000	15.000

Щетки с другой резьбой поставляются по запросу.

Конические щётки с резьбой

Конические щётки с резьбой, плетеные

KBG CT = Конические щётки, плетеные, Исполнение COMBITWIST®

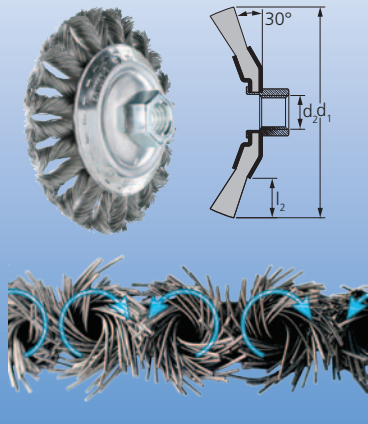

Щётка для работ в жестких условиях. Оптимально подходит для тяжелых работ, таких как устранение заусенцев, очистка и удаление ржавчины с поверхности. Коническая форма щетки облегчает работу в труднодоступных местах, таких как внутренние грани, канавки и пазы.

Преимущества:

- Плавный ход, в том числе на углах и гранях.
- Отсутствие биения щеток при работе на углах.
- Повышенная стойкость.
- Повышенная эффективность съема материала.
- Минимальное раскручивание плетения при работе.

Рекомендации по применению:

- Оптимальное применение с высокооборотными угловыми шлифмашинами.

Пример заказа:

EAN 4007220593431

POS KBG 10013/M14 CT ST 0,50

Для упаковочной единицы 5 шт. в описании не указывайте „POS“.

PFERDERGONOMICS®:

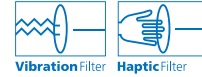

Обозначение	Упаковка		Диам. щетки d ₁ [мм]	Рабоч. ширина b [мм]	Рабоч. длина l ₂ [мм]	Резьба d ₂	Толщ. пров. d ₆ [мм]	Кол-во жгутов	Рек. чис. об. [мин ⁻¹]	Макс. доп. чис. об. [мин ⁻¹]
	1	5								
	EAN 4007220									

Стальная проволока (ST) – Исполнение COMBITWIST®

POS KBG 10013/M14 CT ST 0,50	593431	955277	100	13	22	M14x2	0,50	22	10.000–15.000	20.000
POS KBG 11515/M14 CT ST 0,50	593448	955284	115	15	26	M14x2	0,50	22	7.500–12.500	15.000
POS KBG 12515/M14 CT ST 0,50	593455	-	125	15	19	M14x2	0,50	28	7.500–12.000	15.000

Проволока из нержавеющей стали (INOX) – Исполнение COMBITWIST®

Все щетки INOX обезжирены.

POS KBG 10013/M14 CT INOX 0,35	593462	955291	100	13	22	M14x2	0,35	22	8.000–15.000	20.000
POS KBG 11515/M14 CT INOX 0,35	593479	955307	115	15	26	M14x2	0,35	22	6.000–12.500	15.000
POS KBG 12515/M14 CT INOX 0,35	593486	-	125	15	19	M14x2	0,35	28	6.000–12.000	15.000

Щетки с другой резьбой поставляются по запросу.



Упаковка POS

Индивидуальная упаковка для PFERD-TOOL-CENTER. Полный ассортимент щеток в упаковке POS представлен на страницах 47–48.



Упаковка IP

Промышленная упаковка.



PFERDVIDEO

Дополнительная информация содержится здесь или на сайте www.pferd.com



Щетки PFERD типа INOX-TOTAL

Для обработки нержавеющей стали компания PFERD предлагает дополнительно к щеткам из нержавеющей стали также щетки в исполнении INOX-TOTAL.

По данной технологии не только материал щетки, но и все части щеток изготовлены из высококачественной нержавеющей стали (INOX) 1.4310 (V2A). Эти щетки идеально подходят для применения в критических условиях и используются в химической, машино- и станкостроительной, пищевой и атомной промышленности.

Дополнительную информацию по обработке нержавеющей стали (INOX) и щеток произведенных по технологии INOX-TOTAL, Вы найдете на странице 9.

Схема дисковых щеток INOX-TOTAL



Схема щеток с хвостовиком INOX-TOTAL



PFERDVIDEO

Дополнительная информация находится на нашем сайте www.pferd.com



Другие инструменты фирмы PFERD и множество ценных советов по обработке нержавеющей стали (INOX) Вы найдете в нашем праксисе „Инструменты PFERD для обработки нержавеющей стали (INOX)“ Обращайтесь к нам.



Кистевые щетки делают возможной работу в труднодоступных местах, таких как отверстия, полости и внутренние углы.

PBUIT

Подходят для всех легких работ. За счет растопыривания проволоки при вращении во время работы особенно подходит для обработки труднодоступных мест, таких как отверстия и полости.

PBGSIT

Предназначены, прежде всего, для обработки внутренних поверхностей углов. Плетение выполнено в сторону, противоположную вращению щетки. Тем самым исключается возможность разматывания жгута при работе щетки.

Пример заказа:

EAN 4007220**808382**
PBUIT 1516/6 INOX 0,15

PBUIT = Кистевые щетки с хвостовиком, неплетеные
PBGSIT = Кистевые щетки с хвостом, плетеные, исполнение SINGLETWIST®

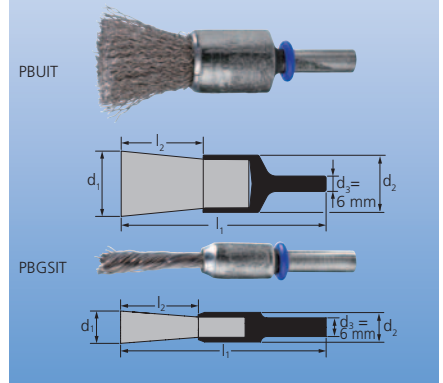

Обозначение	Упаковка	Диам. щетки d ₁ [мм]	Диаметр корпуса d ₂ [мм]	Рабоч. длина l ₂ [мм]	Толщ. пров. d ₆ [мм]	Общая длина l ₁ [мм]	Рек. чис. об. [мин ⁻¹]	Макс. доп. чис. об. [мин ⁻¹]
	EAN 4007220							

Проволока из нержавеющей стали (INOX)

Все щетки INOX обезжирены.

Неплетеные

PBUIT 1516/6 INOX 0,15	808382	15	16	22	0,15	65	7.200–11.700	18.000
PBUIT 1516/6 INOX 0,20	808399	15	16	22	0,20	65	7.200–11.700	18.000
PBUIT 2020/6 INOX 0,15	808405	20	22	25	0,15	70	7.200–11.700	18.000
PBUIT 2020/6 INOX 0,20	808412	20	22	25	0,20	70	7.200–11.700	18.000

Плетенные – SINGLETWIST®

PBGSIT 1010/6 INOX 0,20	808429	10	10	25	0,20	65	4.000–6.500	10.000
PBGSIT 1010/6 INOX 0,35	808436	10	10	25	0,35	65	4.000–6.500	10.000

RBUIT = Дисковые щетки с хвостовиком, неплетеные
RBGIT = Дисковые щетки с хвостовиком, плетеные

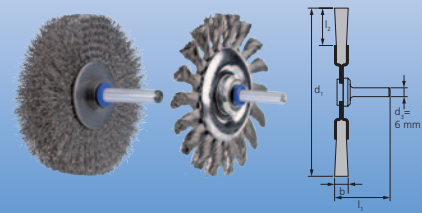

Универсальный инструмент для очистки, устранения заусенцев и цветопобежалости.

Плетеная проволока действует агрессивнее, чем волнистая.

Пример заказа:
 EAN 4007220**808443**
 RBUIT 3006/6 INOX 0,20



Обозначение	Упаковка	Диам. щетки d ₁ [мм]	Рабоч. ширина b [мм]	Рабоч. длина l ₂ [мм]	Толщ. пров, d ₆ [мм]	Кол-во жгутов	Общая длина l ₁ [мм]	Рек. чис. об. [мин ⁻¹]	Макс. доп. чис. об. [мин ⁻¹]
	EAN 4007220								

Проволока из нержавеющей стали (INOX)

Все щетки INOX обезжирены.
 Неплетеные

RBUIT 3006/6 INOX 0,20	808443	30	6	7	0,20	-	40	8.000–13.000	20.000
RBUIT 5015/6 INOX 0,20	808450	50	15	13	0,20	-	50	6.000–9.800	15.000
RBUIT 7015/6 INOX 0,15	808467	70	15	19	0,15	-	50	6.000–9.800	15.000
RBUIT 7015/6 INOX 0,30	808474	70	15	19	0,30	-	50	6.000–9.800	15.000
RBUIT 8015/6 INOX 0,15	808481	80	15	19	0,15	-	50	4.800–7.800	12.000
RBUIT 8015/6 INOX 0,30	808498	80	15	19	0,30	-	50	4.800–7.800	12.000
Сплетенный									
RBGIT 7006/6 INOX 0,35	808504	76	6	16	0,35	18	42	10.000–16.300	25.000

KBUIT = Конические щетки с хвост., неплетеные

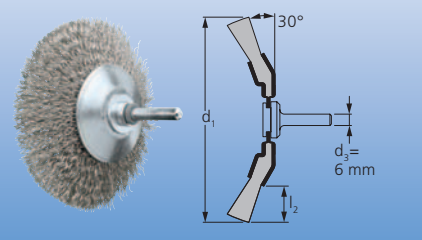

Оптимально подходит для работ средней тяжести, таких как устранение заусенцев, очистка и удаления ржавчины с поверхности. Коническая форма щетки облегчает работу в труднодоступных местах, таких как внутренние грани, канавки и пазы.

Рекомендации по применению:

- Подходит для работы на угловых шлифмашинах и приводах с гибким валом
- Оптимальное применение с высокооборотными угловыми шлифмашинами

Пример заказа:
 EAN 4007220**936474**
 KBUIT 5010/6 INOX 0,20



Обозначение	Упаковка	Диам. щетки d ₁ [мм]	Рабоч. ширина b [мм]	Рабоч. длина l ₂ [мм]	Толщ. пров, d ₆ [мм]	Рек. чис. об. [мин ⁻¹]	Макс. доп. чис. об. [мин ⁻¹]
	EAN 4007220						

Проволока из нержавеющей стали (INOX)

Все щетки INOX обезжирены.

KBUIT 5010/6 INOX 0,20	936474	50	10	10	0,20	6.000–9.800	15.000
KBUIT 7010/6 INOX 0,15	936481	70	10	15	0,15	6.000–9.800	15.000
KBUIT 7010/6 INOX 0,20	936498	70	10	15	0,20	6.000–9.800	15.000
KBUIT 8010/6 INOX 0,30	936504	80	10	20	0,30	4.800–7.800	12.000



Упаковка IP

Промышленная упаковка.

RBGIT CT

Щетка для работ в жестких условиях. Подходит для тяжелых работ по удалению окалины, ржавчины, заусенцев, зачистке сварных швов и устранению остатков клея.

RBGIT PIPE CT

Агрессивная и прочная щетка, выдерживающая высокие механические нагрузки. Оптимально подходит для работ в тяжелых условиях в строительстве трубопроводов и контейнеров. Сверхзукое исполнение данной щетки прекрасно подходит для обработки труднодоступных мест, например, корня сварного шва.

Преимущества:

- Плавный ход, в том числе на углах и гранях.
- Отсутствие биения щеток при работе на углах.
- Повышенная стойкость.

- Повышенная эффективность съема материала.
- Минимальное раскручивание плетения при работе.

Рекомендации по применению:

- Оптимальное применение с высокооборотными угловыми шлифмашинами с возможностью регулировки числа оборотов.

Пример заказа:

EAN 4007220808511
POS RBGIT 11506/22,2 PIPE CT INOX 0,50

PFERDERGONOMICS®:

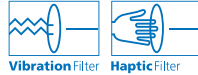

RBGIT = Дисковые щетки, плетеные
RBGIT PIPE = Дисковые щетки, плетеные, для трубопроводов
CT = Исполнение COMBITWIST®

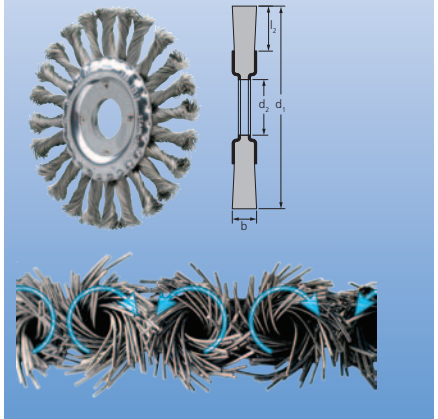

Обозначение	Упаковка	Диам. щетки d_1 [мм]	Рабоч. ширина b [мм]	Рабоч. длина l_2 [мм]	Диаметр отверстия d_2 [мм]	Толщ. пров. d_6 [мм]	Кол-во жгутов	Рек. чис. об. [мин ⁻¹]	Макс. доп. чис. об. [мин ⁻¹]
	 EAN 4007220								

Проволока из нержавеющей стали (INOX) – Исполнение COMBITWIST®

Все щетки INOX обезжирены.

POS RBGIT 11512/22,2 CT INOX 0,35	808528	115	12	22	22,2	0,35	24	5.000–12.500	12.500
POS RBGIT 11506/22,2 PIPE CT INOX 0,50	808511	115	6	21	22,2	0,50	36	5.000–12.500	12.500



Упаковка POS

Индивидуальная упаковка для PFERD-TOOL-CENTER. Полный ассортимент щеток в упаковке POS представлен на страницах 47–48.



Заж. стержень VO 8/22,2 5-10

(EAN 4007220751930)

Для всех плетенных диск.

щеток диаметром до 125 мм с диаметром отверстия 22,2 мм. **Указание по безопасности:** Заж. стержни может применяться только для щеток с максимальным диаметром до 150 мм. **Дополнительная информация:** Подробная информация и данные по заказу соответствующих наборов адаптеров и заж. стержней содержатся на страницах 44–46.



PFERDVIDEO

Дополнительная информация содержится здесь или на сайте www.pferd.com

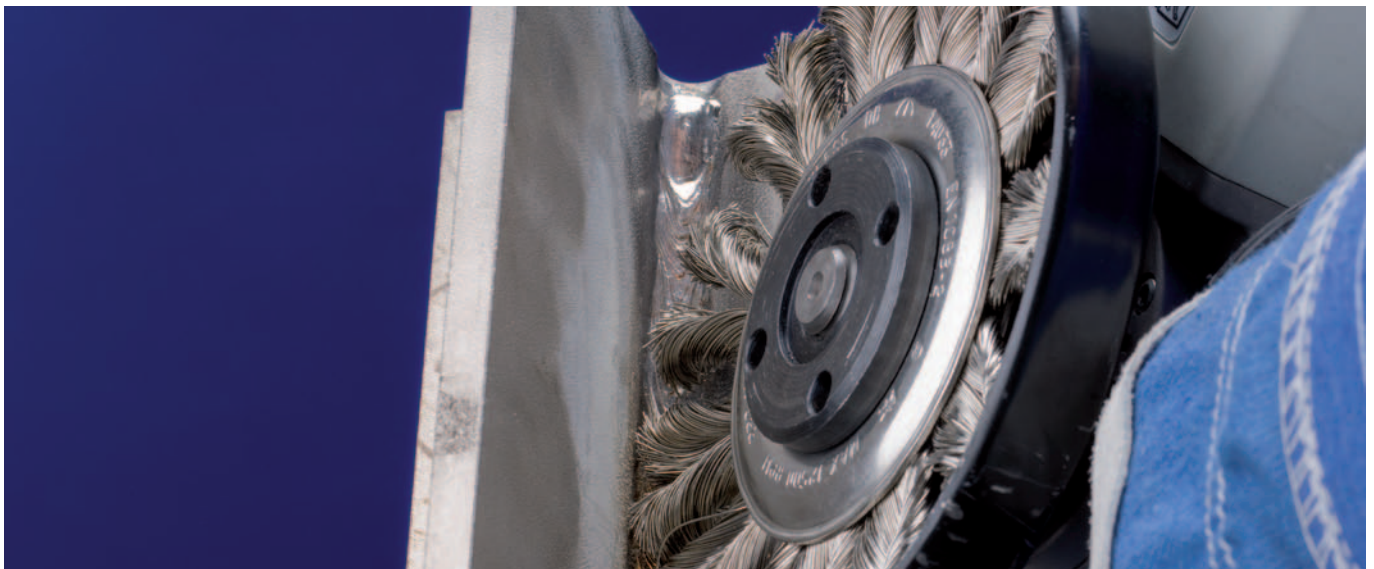

Трубчатые щётки

Трубчатые щётки

IBU = Трубчатые щётки, неплетеные, Исполнение с резьбой

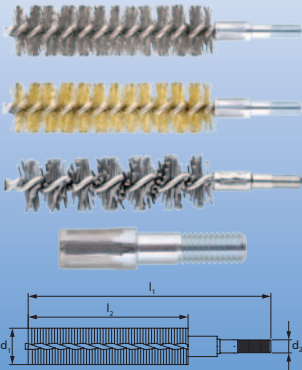

Предназначены специально для устранения заусенцев и очистки труб, резьб, втулок и цилиндров. Дополнительно к резьбе трубчатые щётки до 20 мм оснащаются коротким хвостовиком, позволяющим крепить щётку в зажимных цангах на 6 мм. Трубчатые щётки с резьбой 3/8 дополнительно оснащаются коротким хвостовиком на 10 мм.

Рекомендации по применению:

■ Для применения на оборотах ниже 1.000 об/мин.

Указание по оформлению заказа:

Диаметр проволоки щеток с SiC 1,00 мм

Пример заказа:

EAN 4007220659533

IBU 0880/M6 ST 0,15

При заказе укажите материал проволоки



Обозначение	Материал проволоки				Диам. щетки d ₁ [мм]	Рабоч. длина l ₂ [мм]	Резьба d ₂	Толщ. пров. d ₅ [мм]	Общая длина l ₁ [мм]	IP 
	Сталь	INOX	Латунь	SiC 180						
	EAN 4007220									
IBU 0880/M6	659533	659540	659557	659564	8	80	M6	0,15	120	10
IBU 1080/M6	659571	659588	659595	659601	10	80	M6	0,15	120	10
IBU 1280/M6	659618	659625	659632	659649	12	80	M6	0,15	120	10
IBU 1380/M6	660447	660454	660461	660478	13	80	M6	0,20	120	10
IBU 1580/M6	660485	660515	660522	660539	15	80	M6	0,20	120	10
IBU 1680/M6	660546	660553	660560	660577	16	80	M6	0,20	120	10
IBU 1880/M6	660584	660591	660607	660614	18	80	M6	0,20	120	10
IBU 2080/M6	660621	660638	660645	660652	20	80	M6	0,20	120	10
IBU 22100/3/8 BSW	660669	660676	660683	660690	22	100	3/8	0,20	170	10
IBU 25100/3/8 BSW	660706	660713	660720	660737	25	100	3/8	0,20	170	10
IBU 30100/3/8 BSW	660744	660751	660768	660775	30	100	3/8	0,20	170	10
IBU 32100/1/2 BSW	749425	749449	749456	-	32	100	1/2	0,25	170	10
IBU 38100/1/2 BSW	749463	749470	749487	-	38	100	1/2	0,30	170	10
IBU 40100/1/2 BSW	749494	749500	749517	-	40	100	1/2	0,30	170	10
IBU 44100/1/2 BSW	749524	749531	749548	-	44	100	1/2	0,30	170	10
IBU 50100/1/2 BSW	749555	-	-	-	50	100	1/2	0,35	170	5
IBU 57100/1/2 BSW	749562	-	-	-	57	100	1/2	0,35	170	5
IBU 63100/1/2 BSW	749579	-	-	-	63	100	1/2	0,35	170	5
IBU 69100/1/2 BSW	749586	-	-	-	69	100	1/2	0,35	170	5
IBU 75100/1/2 BSW	749593	-	-	-	75	100	1/2	0,35	170	1
IBU 82100/1/2 BSW	749609	-	-	-	82	100	1/2	0,35	170	1
IBU 101100/1/2 BSW	749616	-	-	-	101	100	1/2	0,50	170	1

SWG = быстросменная рукоятка



Подходят для ручной работы в сочетании с трубчатыми щётками. Быстросменные рукоятки могут комбинироваться с удлинителями IBUV. Длины возможных комбинаций указаны в таблице „Комбинационные возможности“ на стр. 41.

Быстросменная рукоятка SWG-6 имеет зажимную цангу, в которую вставляются инструменты с хвостовиком диаметром 6 мм.

могут применяться любые зажимные цанги группы 10. Подробная информация и данные для заказа содержатся в каталоге 209.

Пример заказа:

EAN 4007220721803

SWG-M6

При заказе укажите тип резьбы.

Обозначение	Резьба				Общая длина l ₁ [мм]	IP 
	M6	3/8	1/2	Заж. цанга 6 мм		
	EAN 4007220					
SWG-	721803	723036	749333	-	135	1
SWG-6	-	-	-	723043	150	1

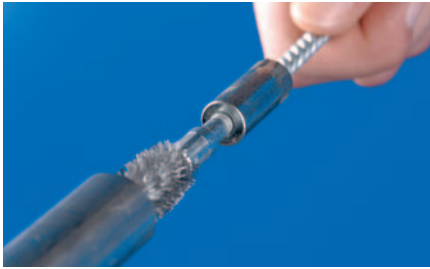

Для работы трубчатыми щётками в труднодоступных местах используются удлинители (IBUV), проволочные наконечники (IBUS) и быстросменные рукоятки (SWG).

Возможные комбинации и их длины указаны в таблице „Комбинационные возможности“

Наружный диаметр резьбовой муфты:
 M6 = 12 мм
 3/8 = 12 мм
 1/2 = 16 мм

Пример заказа:
 EAN 4007220726884
 IBUV M6 300
 При заказе укажите тип резьбы.

IBUV = Удлинитель для трубч. щеток
IBUS = Проволочный наконечник для трубчатых щеток

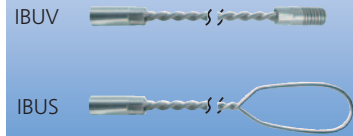

Обозначение	Резьба			Общая длина I ₁ [мм]	
	M6	3/8	1/2		
	EAN 4007220				
IBUV ... 300	726884	726891	750032	300	1
IBUV ... 1000	660782	660799	750049	1.000	1
IBUS ... 300	726907	726914	750094	300	1
IBUS ... 1000	660805	660812	750100	1.000	1

Комбинации

С помощью удлинения (IBUV) и наконечника (IBUS) возможны различные комбинации для получения нужной длины. Возможно соединение между собой нескольких удлинителей (IBUV).

Пример:
 IBUV 1000 (Удлинение) + IBUS 300 (Наконечник)
 = Необходимая длина 1.300 мм

Удлинение	SWG [мм]	IBUS 300 [мм]	IBUS 1000 [мм]
без	135	300	1.000
IBUV 300	435	600	1.300
IBUV 1000	1.135	1.300	2.000



Предназначены специально для ручного применения в труднодоступных местах, таких как внутренние поверхности труб и отверстий.

Указание по оформлению заказа:
 Нейлоновое уплотнение без абразивного зерна

Пример заказа:
 EAN 4007220748923
 IBU 06100 ST 0,15
 При заказе укажите материал проволоки

IBU = Щетки для внутренних поверхностей, неплетеные, Исполнение без резьбы

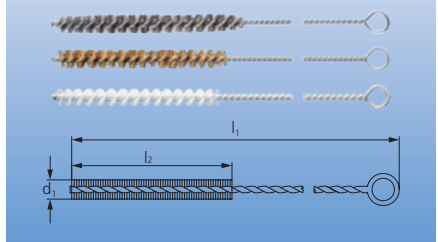

Обозначение	Материал проволоки					Диам. щетки d ₁ [мм]	Рабоч. длина l ₂ [мм]	Общая длина l ₁ [мм]	
	Сталь 0,15	INOX 0,15	Латунь 0,15	Нейлон 0,20	Нейлон 0,30				
	EAN 4007220								
IBU 06100	748923	748930	748947	748961	-	6	100	300	10
IBU 08100	748985	748992	749005	749012	-	8	100	300	10
IBU 10100	749036	749050	749043	749067	-	10	100	300	10
IBU 12100	749074	749081	749098	-	749104	12	100	300	10
IBU 15100	749111	749128	749142	-	749159	15	100	300	10
IBU 20100	749166	749173	749180	-	749197	20	100	300	10
IBU 25100	749203	749210	749227	-	749708	25	100	300	10
IBU 30100	749241	749258	749265	-	749272	30	100	300	10



Упаковка IP
 Промышленная упаковка.

Ручные щётки

Ручные щётки

НВU = Универсальная ручная щетка

Универсальная щетка для очистки и удаления ржавчины.

НВU LH = Ручные щетки с длинной ручкой

Подходит для очистки, удаления ржавчины, зачистки сварочных швов и других поверхностей.

Очень длинная ручка.

НВUP = Ручная щетка с пластиковым корпусом.

Универсальная щетка для легкой очистки и удаления ржавчины. Благодаря изогнутой двухкомпонентной ручке работать с такой щеткой безопасней. Версия такой щетки из нержавеющей стали (INOX) предназначена для использования в пищевой промышленности.



HapticFilter

НВK = Ручная щетка для угловых швов.

Благодаря V-образной форме, щетка отлично подходит для чистки и удаления ржавчины с углов и V-образных швов.

Пример заказа:

EAN 4007220**659489**

НВU 10 ST 0,35

Выберите материал и диаметр материала для отделки.

НВU = Ручные щетки для универсального применения

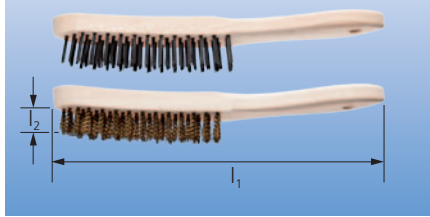

Обозначение	Материал проволоки			Количество рядов Z	Рабоч. длина l ₂ [мм]	Общая длина l ₁ [мм]	IP
	Сталь 0,35	INOX 0,30	Латунь 0,30				
EAN 4007220							
НВU 10	659489	659496	-	1	25	290	10
НВU 20	572191	572221	572528	2	25	290	10
НВU 30	572207	572238	572535	3	25	290	10
НВU 40	572214	572245	572542	4	25	290	10
НВU 50	153741	572252	572559	5	25	290	10
НВU 60	713341	713365	-	6	25	290	10

Большая упаковка

НВU 30 GP	808320	-	-	3	25	290	50
НВU 40 GP	808337	808351	-	4	25	290	50
НВU 50 GP	808344	-	-	5	25	290	50

НВU LH = Ручные щетки с длинной ручкой (LH)

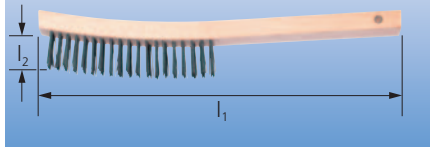

Обозначение	Материал проволоки	Количество рядов Z	Рабоч. длина l ₂ [мм]	Общая длина l ₁ [мм]	IP
	Сталь 0,35				
EAN 4007220					
НВU LH 30	616840	3	25	350	10
НВU LH 40	616857	4	25	350	10

НВUP = Ручные щетки с пластиковым корпусом

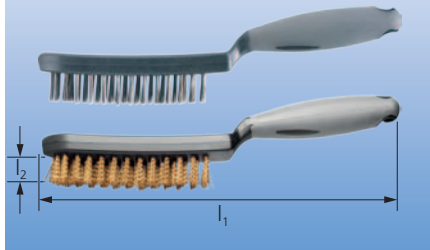

Обозначение	Материал проволоки			Количество рядов Z	Рабоч. длина l ₂ [мм]	Общая длина l ₁ [мм]	IP
	Сталь 0,40	INOX 0,40	Латунь 0,30				
EAN 4007220							
НВUP 10	906583	906743	-	1	25	290	10
НВUP 20	906590	906750	906712	2	25	290	10
НВUP 30	906644	906767	906729	3	25	290	10
НВUP 40	906651	906774	906736	4	25	290	10
НВUP 50	906705	906781	-	5	25	290	10

НВK = Ручные щетки для угловых швов



Обозначение	Материал проволоки		Количество рядов Z	Рабоч. длина l ₂ [мм]	Общая длина l ₁ [мм]	IP
	Сталь 0,35	INOX 0,35				
EAN 4007220						
НВK 30	572481	572498	3	35	290	10



Упаковка IP

Промышленная упаковка.

Рекомендация: Все ручные щетки имеют отверстие для подвешивания и поэтому идеально подходят для представления на PFERD-TOOL-CENTER. Для облегчения идентификации, все ручные щетки имеют номер EAN, обозначение и материал.

HBG = Ручные щетки, изогнутое исполнение

Подходит для очистки, удаления ржавчины в труднодоступных местах таких как в углах и трубах.

Сталь = Латунь. стальная проволока

HBZ = Ручные щетки для свечей зажигания

Для очистки свечей зажигания и мелких деталей.

HBB = Ручные щетки/блочные щетки

Для очистки и удаления ржавчины на поверхности.

HBF = Ручные щетки для напильников

Для очистки напильников.

HBFM = Ручные щетки для точной механики

Для лёгких работ по очистке пов-ти в точной механике. Диаметр проволоки 0,15 мм производит очень мягкий процесс обработки и оставляет после себя отличную поверхность.

Пример заказа:

EAN 4007220153727

HBG 10 ST 0,30

При заказе укажите материал и диаметр проволоки.

Обозначение	Материал проволоки			Количество рядов Z	Рабоч. длина I ₂ [мм]	Общая длина I ₁ [мм]	IP
	Сталь 0,30	INOX 0,30	Латунь 0,30				
	EAN 4007220						
HBG 10	153727	153734	572672	1	25	265	10



Обозначение	Материал проволоки	Количество рядов Z	Рабоч. длина I ₂ [мм]	Общая длина I ₁ [мм]	IP
	Латунь 0,15				
	EAN 4007220				
HBZ 30	572566	3	15	145	10



Обозначение	Материал проволоки		Количество рядов Z	Рабоч. длина I ₂ [мм]	Общая длина I ₁ [мм]	IP
	Сталь 0,35	Латунь 0,30				
	EAN 4007220					
HBB 50	572504	573020	5	35	200	10



Обозначение	Материал проволоки	Количество рядов Z	Рабоч. длина I ₂ [мм]	Общая длина I ₁ [мм]	IP
	Сталь 0,15				
	EAN 4007220				
HBF 10	015315	1	7	232	5



Обозначение	Материал проволоки			Количество рядов Z	Рабоч. длина I ₂ [мм]	Общая длина I ₁ [мм]	IP
	Сталь 0,15	INOX 0,15	Латунь 0,15				
	EAN 4007220						
HBFM 40	659502	659519	659526	4	20	220	10



Принадлежности

Зажимные стержни

Для всех видов щеток – плетеных и неплетеных, дисковых и тарельчатых с отверстием, компания PFERD предлагает подходящие зажимные устройства.

Подходящий заж. устр. для щетки Вы можете выбрать в таблице.

Примеры для щеток с заж. устройствами



Зажимные стержни

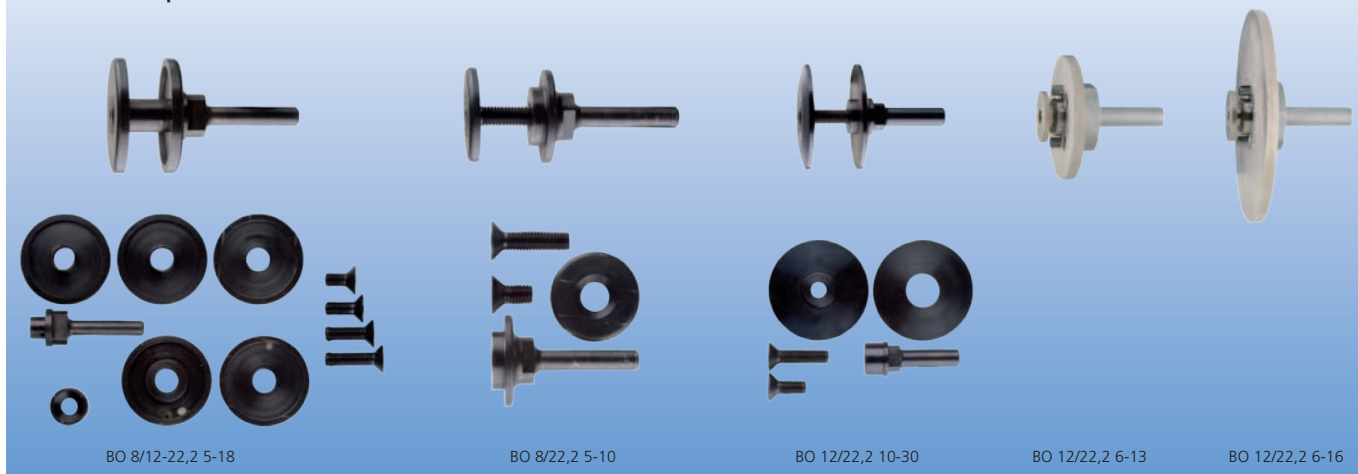

Обеспечивают применение дисковых щеток с отверстием на приводах с заж. цапгой, например электрические прямые шлиф. и привода с гибким валом. Подробная

информация и данные по заказу приводных устройств содержатся в каталоге 209.

Указания по безопасности:

■ Рукоятки для инструментов можно применять только для щеток с максимальным диаметром до 150 мм

Обозначение	EAN 4007220	Диаметр хвост. [мм]	Диапазон зажима [мм]	Предназначен для	Стр.	
BO 8/12-22,2 5-18	751923	8	5-18	Дисковые щетки неплетеные (RBU) диам. до 150 мм, исполнение узкое, Дисковые щетки неплетеные (RBU) 10020, исполнение широкое Дисковые щетки неплетеные (RBU) 12520, исполнение широкое	11 12, 13 12, 13	1
BO 8/22,2 5-10	751930	8	5-10	Дисковые щетки неплетеные (RBU) 10028, исполнение широкое, Дисковые щетки неплетеные (RBU) 12528, исполнение широкое, Дисковые щетки плетеные (RBG) диаметром до 125 мм с отверстием 22,2 мм	12 13 15	1
BO 12/22,2 10-30	561317	12	10-30	Дисковые щетки неплетеные (RBU) диаметром до 150 мм, исполнение широкое, Дисковые щетки плетеные (RBG) диаметр 150 мм	12, 13, 15, 16	1
BO 12/22,2 6-13	808887	12	6-13	Дисковые щетки (DBU) с диаметром 100 мм	22	1
BO 12/22,2 6-16	808894	12	6-16	Дисковые щетки (DBU) с диаметром 125-150 мм	22	1

Держатель для щетки POLISCRATCH BO 8/M14



Подходит для крепления щеток POLISCRATCH на прямых шлифмашинах, гибких валах или сверлильных машинах.

Указание по безопасности:

■ Применяются только с щетками POLISCRATCH

Обозначение	EAN 4007220	Резьба	Диаметр хвост. [мм]	Предназначен для	Стр.	
BO 8/M14	900482	M14	8	Дисковые щетки неплетеные (RBU) 10020, исполнение POLISCRATCH	14	1



Упаковка IP
Промышленная упаковка.

Для адаптации посадочного отверстия под нужный размер, предлагает PFERD для неплетеных щеток с отверстием для исп.:

- узкие,
 - широкие,
 - щетки для зачистки и
 - с пластиковым корпусом
- набор переходных колец.

Данные пер. кольца предотвращают прокручивание щеток.

Диаметр отверстий Вы можете выбрать в таблице.

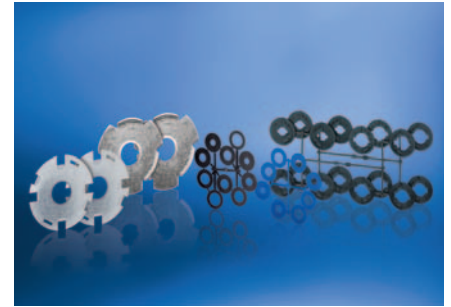

С помощью переходных колец серии АК 32 возможно применение дисковых щеток на всех машинах распространенных типов.

Рекомендации по применению:

- Особенно хорошо подходят для работы в условиях низкого теплообразования и воздействия усилий.

Набор адаптеров АК 32

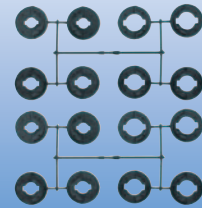

Обозначение	EAN 4007220	Диаметры посадочных отверстий в наборе [мм]	Предназначен для	Стр.	
AS AK 32	608593	20,0 /18,0 /14,0 /12,0 /25,4 (1) /22,2 (7/8) /16,0 (5/8) /12,7 (1/2)	RBU, исполнение узкое ≥ диаметр 150 мм	11	1



С помощью переходных колец серии АК 32-2 возможно применение дисковых щеток на всех машинах распространенных типов.

Рекомендации по применению:

- Особенно хорошо подходят для работы в условиях низкого теплообразования и воздействия усилий.
- В случаях применения с высоким теплообразованием и приложением усилий можно использовать набор адаптеров AM 51.

Набор адаптеров АК 32-2

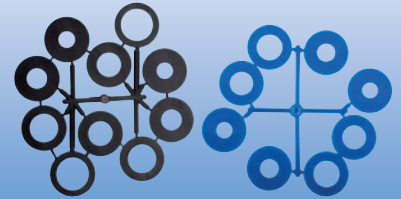

Обозначение	EAN 4007220	Диаметры посадочных отверстий в наборе [мм]	Предназначен для	Стр.	
AS AK 32-2	806890	31,75/20,0/18,0/14,0/12,0/25,4 (1)/22,2 (7/8)/19,2 (.750)/16,0 (5/8)/12,7 (1/2)	RBU, исполнение широкое ≥ диаметр 150 мм	12, 13	1

Пара адаптеров AM 51



С помощью набора адаптеров AM 51 возможно применение дисковых щеток в широком исполнении с пластиковым корпусом, начиная с диаметра щетки 150 мм, на всех машинах распространенных типов. Набор состоит из двух отдельных адаптеров.

Рекомендации по применению:

- Особенно хорошо подходят для работы в условиях повышенного теплообразования и воздействия усилий.
- В случаях применения с незначительным теплообразованием и приложением усилий можно использовать набор адаптеров АК 32-2.

Пример заказа:

EAN 4007220549803

AP AM 51/14,0



Обозначение	EAN 4007220	Диаметры посадочных отверстий в наборе [мм]	Предназначен для	Стр.	
AP AM 51/14,0	549803	14,0	RBU, исполнение широкое ≥ диаметр 150 мм RBUP с пластиковым корпусом, ≥ диаметр 150 мм	12, 13 21	1
AP AM 51/16,0	548486	16,0	RBU, исполнение широкое ≥ диаметр 150 мм RBUP с пластиковым корпусом, ≥ диаметр 150 мм	12, 13 21	1
AP AM 51/20,0	549834	20,0	RBU, исполнение широкое ≥ диаметр 150 мм RBUP с пластиковым корпусом, ≥ диаметр 150 мм	12, 13 21	1
AP AM 51/22,2	806906	22,2	RBU, исполнение широкое ≥ диаметр 150 мм RBUP с пластиковым корпусом, ≥ диаметр 150 мм	12, 13 21	1
AP AM 51/25,4	548509	25,4	RBU, исполнение широкое ≥ диаметр 150 мм, RBUP с пластиковым корпусом, ≥ диаметр 150 мм	12, 13 21	1
AP AM 51/30,0	806913	30,0	RBU, исполнение широкое ≥ диаметр 150 мм RBUP с пластиковым корпусом, ≥ диаметр 150 мм	12, 13 21	1
AP AM 51/32,0	606605	32,0	RBU, исполнение широкое ≥ диаметр 150 мм RBUP с пластиковым корпусом, ≥ диаметр 150 мм	12, 13 21	1

Пара адаптеров APM 50,8



С помощью набора адаптеров APM 50,8 возможно применение дисковых щеток в исполнении – плетеные щетки для удаления заусенцев и стационарные щетки – на всех машинах распространенных типов.

Рекомендации по применению:

- Особенно хорошо подходят для работы в условиях повышенного теплообразования и воздействия усилий.

Пример заказа:

EAN 4007220900376

APM 50,8/16-20



























Обозначение	EAN 4007220	Диаметры посадочных отверстий в наборе [мм]	Предназначен для	Стр.	
APM 50,8/16-20	900376	16,0/18,0/20,0	RGB, стационарные щетки плетеные RBU, исполнение. Щетки для удаление заусенцев	19 20	1
APM 50,8/22,2-30	900390	22,2/25,4/30,0	RGB, стационарные щетки плетеные, RBU, исполнение. Щетки для удаление заусенцев	19 20	1
APM 50,8/32-40	900406	32,0/35,0/40,0	RGB, стационарные щетки плетеные RBU, исполнение. Щетки для удаление заусенцев	19 20	1







Упаковка IP





















Промышленная упаковка.

Обозначение	EAN 4007220		Рисунок
RBU = Дисксовая неплетеная щетка			
POS RBU 10020/14,0 ST 0,30	956236	12	
POS RBU 10028/14,0 ST 0,30	956243	12	
POS RBU 12520/14,0 ST 0,30	956250	12	
POS RBU 12528/14,0 ST 0,30	956274	12	
POS RBU 15025/AK32-2 ST 0,20	956281	12	
POS RBU 15025/AK32-2 ST 0,30	956304	12	
POS RBU 15038/AK32-2 ST 0,20	956298	12	
POS RBU 15038/AK32-2 ST 0,30	956311	12	
POS RBU 18025/AK32-2 ST 0,20	956335	12	
POS RBU 18025/AK32-2 ST 0,30	956342	12	
POS RBU 18038/AK32-2 ST 0,30	956359	12	
POS RBU 20025/AK32-2 ST 0,20	956366	12	
POS RBU 20025/AK32-2 ST 0,30	956373	12	
POS RBU 20038/AK32-2 ST 0,30	956380	12	
POS RBU 10020/14,0 INOX 0,30	956397	12	
POS RBU 10028/14,0 INOX 0,30	956403	12	
POS RBU 12520/14,0 INOX 0,30	956410	12	
POS RBU 12528/14,0 INOX 0,30	956434	12	
POS RBU 15025/AK 32-2 INOX 0,20	956441	12	
POS RBU 15025/AK 32-2 INOX 0,30	956465	12	
POS RBU 15038/AK 32-2 INOX 0,20	956458	12	
POS RBU 15038/AK 32-2 INOX 0,30	956472	12	
POS RBU 18025/AK32-2 INOX 0,20	956489	12	
POS RBU 18025/AK 32-2 INOX 0,30	956496	12	
POS RBU 18038/AK 32-2 INOX 0,30	956502	12	
POS RBU 20025/AK32-2 INOX 0,20	956519	12	
POS RBU 20025/AK 32-2 INOX 0,30	956526	12	
POS RBU 20038/AK 32-2 INOX 0,30	956533	12	
RBU = Дисксовая неплетеная щетка для угловой шлиф. машинки			
POS RBU 11512/M14 ST 0,30	806968	14	
POS RBU 12512/M14 ST 0,30	806975	14	
POS RBU 11512/M14 INOX 0,30	806982	14	
POS RBU 12512/M14 INOX 0,30	806999	14	
POLISCRATCH			
POS RBU 10020/M14 SC ST 0,60	892459	14	
RGB = Дисксовая плетеная щетка			
POS RGB 10012/M14 ST 0,50	658970	15	
POS RGB 11512/22,2 ST 0,50	153512	15	
POS RGB 11512/M14 ST 0,50	658987	15	
POS RGB 12512/22,2 ST 0,50	530597	15	
POS RGB 12512/M14 ST 0,50	658994	15	
POS RGB 15013/22,2 ST 0,60	597996	15	
POS RGB 17813/22,2 ST 0,50	153413	15	
POS RGB 17813/M14 ST 0,50	659007	15	
POS RGB 17813/22,2 ST 0,80	578940	15	
POS RGB 11512/22,2 INOX 0,35	220795	15	
POS RGB 11512/M14 INOX 0,35	659014	15	
POS RGB 12512/22,2 INOX 0,35	530788	15	
POS RGB 12512/M14 INOX 0,35	659021	15	
POS RGB 17813/22,2 INOX 0,35	220733	15	
POS RGB 17813/M14 INOX 0,35	659038	15	

Обозначение	EAN 4007220		Рисунок
RBG CT = Дисксовая плетеная щетка COMBITWIST®			
POS RBG 11512/22,2 CT ST 0,50	593356	16	
POS RBG 11512/M14 CT ST 0,50	806814	16	
POS RBG 12512/22,2 CT ST 0,50	593363	16	
POS RBG 12512/M14 CT ST 0,50	806821	16	
POS RBG 17813/22,2 CT ST 0,50	593370	16	
POS RBG 17813/22,2 CT ST 0,80	593394	16	
POS RBG 11512/22,2 CT INOX 0,35	593400	16	
POS RBG 11512/M14 CT INOX 0,35	806838	16	
POS RBG 12512/22,2 CT INOX 0,35	593417	16	
POS RBG 12512/M14 CT INOX 0,35	806845	16	
POS RBG 17813/22,2 CT INOX 0,35	593424	16	
PBU = Кистевая неплетеная щетка			
POS PBU 1516/6 ST 0,20	894491	24	
POS PBU 1516/6 ST 0,35	532256	24	
POS PBU 2020/6 ST 0,20	894514	24	
POS PBU 2020/6 ST 0,50	532263	24	
POS PBU 1516/6 INOX 0,20	894545	24	
POS PBU 1516/6 INOX 0,35	532287	24	
POS PBU 2020/6 INOX 0,20	894552	24	
POS PBU 2020/6 INOX 0,50	532294	24	
POS PBU 1516/6 SiC 180	532348	24	
POS PBU 2020/6 SiC 180	532355	24	
PBG = Кистевая плетеная щетка			
POS PBG 1919/6 ST 0,35	532416	27	
POS PBG 1919/6 ST 0,50	894361	27	
POS PBG 3030/6 ST 0,35	532423	27	
POS PBG 3030/6 ST 0,50	894422	27	
POS PBG 1919/6 INOX 0,35	532430	27	
POS PBG 1919/6 INOX 0,60	894460	27	
POS PBG 3030/6 INOX 0,35	532447	27	
POS PBG 3030/6 INOX 0,60	894484	27	
RBU = Дисксовая неплетеная щетка с хвостовиком			
POS RBU 3006/6 ST 0,20	531808	28	
POS RBU 5015/6 ST 0,20	531822	28	
POS RBU 7015/6 ST 0,30	894606	28	
POS RBU 10010/6 ST 0,30	894613	28	
POS RBU 3006/6 INOX 0,20	531884	28	
POS RBU 5015/6 INOX 0,20	531891	28	
POS RBU 7015/6 INOX 0,30	894620	28	
POS RBU 10010/6 INOX 0,30	894637	28	
POS RBU 5015/6 SiC 180 0,90	531945	28	
POS RBU 7015/6 SiC 180 0,90	894644	29	
RBG = Дисксовая плетеная щетка с хвостовиком			
POS RBG 7006/6 ST 0,35	531969	29	
POS RBG 7006/6 ST 0,50	894569	29	
POS RBG 7006/6 INOX 0,35	531976	29	
POS RBG 7006/6 INOX 0,50	894576	29	
TBU = Чашечная неплетеная щетка с хвостовиком			
POS TBU 5010/6 ST 0,30	532171	31	
POS TBU 5010/6 INOX 0,30	894651	31	
POS TBU 5010/6 SiC 180 0,90	894668	31	

Продолжение на следующей странице

Обозначение	EAN 4007220		Рисунок
RBU = Дискосвая неплетеная щетка			
POS RBU 10020/14,0 ST 0,30	956236	12	
POS RBU 10028/14,0 ST 0,30	956243	12	
POS RBU 12520/14,0 ST 0,30	956250	12	
POS RBU 12528/14,0 ST 0,30	956274	12	
POS RBU 15025/AK32-2 ST 0,20	956281	12	
POS RBU 15025/AK32-2 ST 0,30	956304	12	
POS RBU 15038/AK32-2 ST 0,20	956298	12	
POS RBU 15038/AK32-2 ST 0,30	956311	12	
POS RBU 18025/AK32-2 ST 0,20	956335	12	
POS RBU 18025/AK32-2 ST 0,30	956342	12	
POS RBU 18038/AK32-2 ST 0,30	956359	12	
POS RBU 20025/AK32-2 ST 0,20	956366	12	
POS RBU 20025/AK32-2 ST 0,30	956373	12	
POS RBU 20038/AK32-2 ST 0,30	956380	12	
POS RBU 10020/14,0 INOX 0,30	956397	12	
POS RBU 10028/14,0 INOX 0,30	956403	12	
POS RBU 12520/14,0 INOX 0,30	956410	12	
POS RBU 12528/14,0 INOX 0,30	956434	12	
POS RBU 15025/AK 32-2 INOX 0,20	956441	12	
POS RBU 15025/AK 32-2 INOX 0,30	956465	12	
POS RBU 15038/AK 32-2 INOX 0,20	956458	12	
POS RBU 15038/AK 32-2 INOX 0,30	956472	12	
POS RBU 18025/AK32-2 INOX 0,20	956489	12	
POS RBU 18025/AK 32-2 INOX 0,30	956496	12	
POS RBU 18038/AK 32-2 INOX 0,30	956502	12	
POS RBU 20025/AK32-2 INOX 0,20	956519	12	
POS RBU 20025/AK 32-2 INOX 0,30	956526	12	
POS RBU 20038/AK 32-2 INOX 0,30	956533	12	
RBU = Дискосвая неплетеная щетка для углового шлиф. машинки			
POS RBU 11512/M14 ST 0,30	806968	14	
POS RBU 12512/M14 ST 0,30	806975	14	
POS RBU 11512/M14 INOX 0,30	806982	14	
POS RBU 12512/M14 INOX 0,30	806999	14	
POLISCRATCH			
POS RBU 10020/M14 SC ST 0,60	892459	14	
RGB = Дискосвая плетеная щетка			
POS RGB 10012/M14 ST 0,50	658970	15	
POS RGB 11512/22,2 ST 0,50	153512	15	
POS RGB 11512/M14 ST 0,50	658987	15	
POS RGB 12512/22,2 ST 0,50	530597	15	
POS RGB 12512/M14 ST 0,50	658994	15	
POS RGB 15013/22,2 ST 0,60	597996	15	
POS RGB 17813/22,2 ST 0,50	153413	15	
POS RGB 17813/M14 ST 0,50	659007	15	
POS RGB 17813/22,2 ST 0,80	578940	15	
POS RGB 11512/22,2 INOX 0,35	220795	15	
POS RGB 11512/M14 INOX 0,35	659014	15	
POS RGB 12512/22,2 INOX 0,35	530788	15	
POS RGB 12512/M14 INOX 0,35	659021	15	
POS RGB 17813/22,2 INOX 0,35	220733	15	
POS RGB 17813/M14 INOX 0,35	659038	15	

Обозначение	EAN 4007220		Рисунок
RBG CT = Дискосвая плетеная щетка COMBITWIST®			
POS RBG 11512/22,2 CT ST 0,50	593356	16	
POS RBG 11512/M14 CT ST 0,50	806814	16	
POS RBG 12512/22,2 CT ST 0,50	593363	16	
POS RBG 12512/M14 CT ST 0,50	806821	16	
POS RBG 17813/22,2 CT ST 0,50	593370	16	
POS RBG 17813/22,2 CT ST 0,80	593394	16	
POS RBG 11512/22,2 CT INOX 0,35	593400	16	
POS RBG 11512/M14 CT INOX 0,35	806838	16	
POS RBG 12512/22,2 CT INOX 0,35	593417	16	
POS RBG 12512/M14 CT INOX 0,35	806845	16	
POS RBG 17813/22,2 CT INOX 0,35	593424	16	
PBU = Кистевая неплетеная щетка			
POS PBU 1516/6 ST 0,20	894491	24	
POS PBU 1516/6 ST 0,35	532256	24	
POS PBU 2020/6 ST 0,20	894514	24	
POS PBU 2020/6 ST 0,50	532263	24	
POS PBU 1516/6 INOX 0,20	894545	24	
POS PBU 1516/6 INOX 0,35	532287	24	
POS PBU 2020/6 INOX 0,20	894552	24	
POS PBU 2020/6 INOX 0,50	532294	24	
POS PBU 1516/6 SiC 180	532348	24	
POS PBU 2020/6 SiC 180	532355	24	
PBG = Кистевая плетеная щетка			
POS PBG 1919/6 ST 0,35	532416	27	
POS PBG 1919/6 ST 0,50	894361	27	
POS PBG 3030/6 ST 0,35	532423	27	
POS PBG 3030/6 ST 0,50	894422	27	
POS PBG 1919/6 INOX 0,35	532430	27	
POS PBG 1919/6 INOX 0,60	894460	27	
POS PBG 3030/6 INOX 0,35	532447	27	
POS PBG 3030/6 INOX 0,60	894484	27	
RBU = Дискосвая неплетеная щетка с хвостовиком			
POS RBU 3006/6 ST 0,20	531808	28	
POS RBU 5015/6 ST 0,20	531822	28	
POS RBU 7015/6 ST 0,30	894606	28	
POS RBU 10010/6 ST 0,30	894613	28	
POS RBU 3006/6 INOX 0,20	531884	28	
POS RBU 5015/6 INOX 0,20	531891	28	
POS RBU 7015/6 INOX 0,30	894620	28	
POS RBU 10010/6 INOX 0,30	894637	28	
POS RBU 5015/6 SiC 180 0,90	531945	28	
POS RBU 7015/6 SiC 180 0,90	894644	29	
RBU = Дискосвая плетеная щетка с хвостовиком			
POS RBG 7006/6 ST 0,35	531969	29	
POS RBG 7006/6 ST 0,50	894569	29	
POS RBG 7006/6 INOX 0,35	531976	29	
POS RBG 7006/6 INOX 0,50	894576	29	
TBU = Чашечная неплетеная щетка с хвостовиком			
POS TBU 5010/6 ST 0,30	532171	31	
POS TBU 5010/6 INOX 0,30	894651	31	
POS TBU 5010/6 SiC 180 0,90	894668	31	

Продолжение на следующей странице